

# ZANUSSI

AUTOMATICKÁ PRAČKA  
СТИРАЛЬНАЯ МАШИНА  
AUTOMATA MOSÓGÉP  
MAȘINĂ DE SPĂLAT AUTOMATĂ  
PRALKA AUTOMATYCZNA  
ZWF1038-ZWF1238-ZWF1438

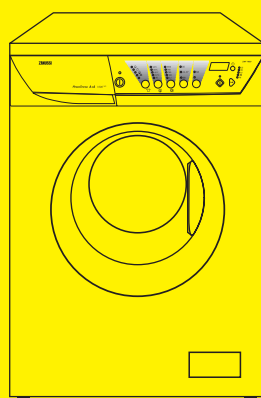

NÁVOD K OBSLUZE  
РУКОВОДСТВО ПО ЭКСПЛУАТАЦИИ  
HASZNÁLATI ÚTMUTATÓ  
INSTRUCȚIUNI DE UTILIZARE  
INSTRUKCJA OBSŁUGI

132981050

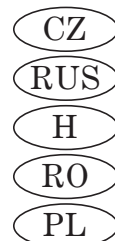

# Obsah

<b>Důležité informace</b>	<b>3</b>	Hmotnost prádla	12
<b>Likvidace</b>	<b>4</b>	Odstraňování skvrn	12-13
<b>Rady pro ochranu životního prostředí</b>	<b>4</b>	Prací prostředky a přísady	13
<b>Technická specifikace</b>	<b>4</b>	Množství použitého pracího prostředku	13
<b>Instalace</b>	<b>5</b>	Mezinárodní značení	14
Rozbalení	5	Jak máte postupovat	15-17
Umístění a vyrovnání	5	Tabulka programů	18
Přívod vody	6	<b>Údržba</b>	<b>19</b>
Odpad	6	Skříň automatické pračky	19
Elektrické zapojení	6	Dvířka	19
Instalace na soupravu stojanu	6	Zásuvka dávkovače	19
<b>Vaše nová automatická pračka</b>	<b>7</b>	Filtr na přívodu vody	19
<b>Popis spotřebiče</b>	<b>7</b>	Vypouštěcí čerpadlo	19
Zásuvka na prací prostředky	7	Nouzové vyprazdňování	20
<b>Použití</b>	<b>8-11</b>	Nebezpečí zamrznutí	20
Ovládací panel	8-11	<b>Když něco nefunguje</b>	<b>21-22</b>
Rady pro praní	12	<b>Záruční podmínky</b>	<b>23</b>
Třídění prádla	12		
Teploty	12		
Před vložením prádla do bubny	12		
Maximální náplň prádla	12		

*Symboły, použité u některých odstavců této příručky, mají následující význam:*



Trojúhelníkovou značkou anebo upozorňovacími výrazy (Pozor! nebo Upozornění!) jsou vyznačeny pokyny zvláště důležité pro vaši bezpečnost a pro správné fungování přístroje. Prosíme vás o jejich dodržování.



Informace s tímto symbolem slouží jako dodatek k pokynům pro praktické použití přístroje.



Tulipán označuje rady a doporučení k hospodárnému využívání pračky s ohledem na životní prostředí

***Náš příspěvek k ochraně životního prostředí:  
používáme recyklovaný papír.***

## **Důležité informace**

Prosíme vás, abyste si pozorně přečetli tento návod a zaměřili svou pozornost především na bezpečnostní předpisy uvedené na prvních stránkách. Doporučujeme návod uschovat, abyste do něho mohli nahlédnout i kdykoli v budoucnosti, a eventuálně ho předat novému majiteli v případě prodeje tohoto spotřebiče.

*Následující upozornění poskytujeme v zájmu celkové bezpečnosti. Před instalací spotřebiče a jeho používáním si je musíte pečlivě přečíst.*

### **Instalace**

- Když spotřebič vybalíte, zkontrolujte, zda není poškozen. Jestliže máte nějaké pochybnosti, spotřebič nepoužívejte a kontaktujte servisní středisko.
- Všechny vnitřní obalový materiál se před používáním spotřebiče musí odstranit. Kdybyste neodstranili všechny ochranné přepravní prvky, nebo je odstranili jen zčásti, mohlo by dojít k vážnému poškození spotřebiče i nejbližšího zařízení. Viz příslušný odstavec této příručky.
- Elektrické připojení spotřebiče a práce související s jeho instalací musí provádět kvalifikovaný elektrikář.
- Jakékoli instalátorské práce, které jsou nutné k instalaci tohoto spotřebiče, musí provádět kvalifikovaný instalatér.
- Když je instalace spotřebiče ukončena, přezkontrolujte, zda spotřebič nestojí na elektrickém přívodním kabelu.
- Jestliže pračka stojí na podlaze pokryté kobercem, přesvědčte se, že vzduch může v prostoru pod pračkou, vymezeném nastavitelnými nožkami, volně proudit.

### **Použití**

- Tento spotřebič je určen pro použití v domácnosti. Nesmí se používat pro jiné účely než pro ty, pro které byl vyroben.
- Perte jen prádlo, určené pro praní v automatické pračce. Dodržujte přesně pokyny výrobce prádla na nášivce.
- Spotřebič nepřetěžujte. Vždy dodržujte pokyny návodu k obsluze.
- Před praním se přesvědčte, že všechny kapsy jsou prázdné. Předměty jako jsou mince, zavírací špendlíky, špendlíky a šrouby mohou způsobit rozsáhlé škody.
- V automatické pračce neperte oděvy, které jsou nasyceny ropnými produkty, metylalkoholem, trichlorem atd. Jestliže se pro čištění skvrn takové tekutiny před praním použily, před vložením do pračky počkejte, až se z tkaniny úplně vypaří.
- Malé kusy jako ponožky, pásy atd. vkládejte do pračky v polštářových povlacích nebo k tomu určených pracích sáčcích, aby nedocházelo k zachycení mezi otočným a pevným bubnem.

- Používejte jen doporučená množství přísad na ošetření tkaniny. Nadměrné dávkování by mohlo prádlo poškodit.
- Mezi praním nechte dveře spotřebiče mírně pootevřené, aby se šetřilo dveřní těsnění a nedocházelo ke vzniku nepříjemného zápachu.
- Vždy před otevřením spotřebiče přes průzor ve dvířkách zkontrolujte, že je voda vypuštěná. Jestliže tam je voda, vypusťte ji podle návodu k obsluze.
- Po použití spotřebiče vždy odpojte ze zásuvky a uzavřete vodovodní ventil.

### **Bezpečnost obecně**

- Opravy přístroje smějí být vykonány pouze kvalifikovaným personálem. Nesprávné opravy mohou způsobit značné nebezpečí. S opravami se obraťte na technický servis ZANUSSI.
- Nikdy nevytahujte zástrčku ze zásuvky tahem za kabel, ale tahem za zástrčku samu.
- V průběhu programů s vysokou teplotou se dvířka ohřejí na vysokou teplotu. Nedotýkejte se jich.
- V průběhu programů s vysokou teplotou se dvířka ohřejí na vysokou teplotu. Nedotýkejte se jich.

### **Bezpečnost dětí**

- Děti neznají nebezpečí spojená s elektrickými spotřebiči. Během fungování přístroje je nutno děti hlídat a nenechat je hrát se spotřebičem - mohlo by se stát, že se do pračky zavřou.
- Části obalu (fólie, polystyren) mohou být pro děti nebezpečné. Nebezpečí udušení! Držte je proto z dosahu dětí.
- Prací prostředky uchovávejte na bezpečném místě mimo dosah dětí.
- Zajistěte, aby se děti ani malá domácí zvířata nedostaly do bubnu pračky.
- V případě vyřazení přístroje do odpadu vytáhněte zástrčku z el. sítě, odřízněte přívodní kabel a kabel i se zástrčkou vyhoďte. Poškodte zavírací mechanismus dvířek, aby se hrající si děti nemohly v pračce zavřít a zůstat v ní uvězněné.



## Obalové materiály

Materiály označené symbolem  jsou recyklovatelné.

>PE<=polyethylen

>PS<=polystyren

>PP<=polypropylen

K jejich druhotnému využití musí být tyto materiály vhozeny do příslušných kontejnerů.

## Přístroj

Při vyřazení vašeho starého přístroje použijte jen autorizované skládky. Pomozte nám udržet vaše město čisté!

Symbol  na výrobku nebo jeho balení udává, že tento výrobek nepatří do domácího odpadu. Je nutné odvézt ho do sběrného místa pro recyklaci elektrického a elektronického zařízení. Zajištěním správné likvidace tohoto výrobku pomůžete zabránit negativním důsledkům pro životní prostředí a lidské zdraví, které by jinak byly způsobeny nevhodnou likvidací tohoto výrobku. Podrobnější informace o recyklaci tohoto výrobku zjistíte u příslušného místního úřadu, služby pro likvidaci domovního odpadu nebo v obchodě, kde jste výrobek zakoupili.



## Rady pro ochranu životního prostředí

Abyste ušetřili vodu i energii a přispěli k ochraně životního prostředí, doporučujeme dodržet následující rady:

- Běžně zašpiněné prádlo můžete prát bez předpírky; ušetříte tak prací prostředek, vodu i čas (a nebudete zbytečně zatěžovat životní prostředí!).
- Pračka pracuje hospodárně, pokud dodržíte maximální uvedená množství prádla, ale nepřetěžujte buben.

- Vhodnými čističi můžete před praním odstranit skvrny a zašpiněná místa. Pak budete moci vykonat prací cyklus při nižší teplotě.
- Prací prostředky dávkujte podle tvrdosti vody, množství praného prádla a stupně zašpinění.

## Technická specifikace

ROZMĚRY	Výška Šířka Hloubka	85 cm 60 cm 59 cm
NAPÁJECÍ NAPĚTÍ A FREKVENCE MAX. INSTALOVANÝ VÝKON JIŠTĚNÍ		220-230V/50Hz 2200 W 10 A
TLAK VODY	Minimální Maximální	0,08 MPa, 0,5 bar 0,8 MPa, 8 bar
JMENOVI TÁ N Á P L Ň	Bavlna Syntetické tkaniny Vlna/ruční praní	5 kg 2 kg 1 kg
OTÁČKY PŘI ODS TŘ E Ď O V Á N Í		1000 ot./min. (ZWF 1038) 1200 ot./min. (ZWF 1238) 1400 ot./min. (ZWF 1438)
Hlučnost:	Máchání Odstřeďování	60 dB(A) 73 dB(A) (ZWF 1038) 75 dB(A) (ZWF 1238, ZWF 1438)



Tento spotřebič odpovídá následujícím předpisům EEC:  
73/23/EEC z 19.2.73 - Předpis ohledně nízkého napětí.  
89/336/EEC ze 3.5.89 - Předpis o elektromagnetické kompatibilitě.

# Instalace

## Rozbalení

 Před použitím přístroje odstraňte bezpečnostní ochranné prvky pro přepravu.

1. Po kompletním odstranění obalu opatrně uložte zařízení na zadní stranu za účelem odstranění polystyrenového podstavce, na kterém je zařízení uloženo.
2. Uvolněte napájecí kabel a vypouštěcí hadici z úchytek na zadní straně zařízení.

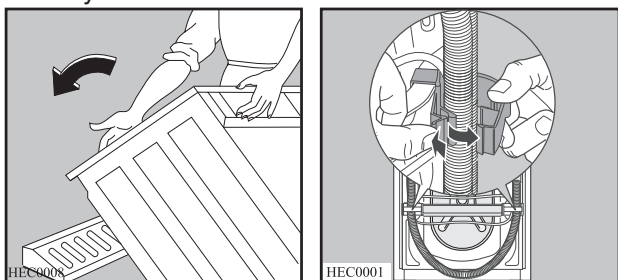

3. S použitím vhodného klíče odšroubujte a vytáhněte středový šroub A.
4. Odšroubujte a vytáhněte dva široké zadní šrouby B a šest malých šroubů C.

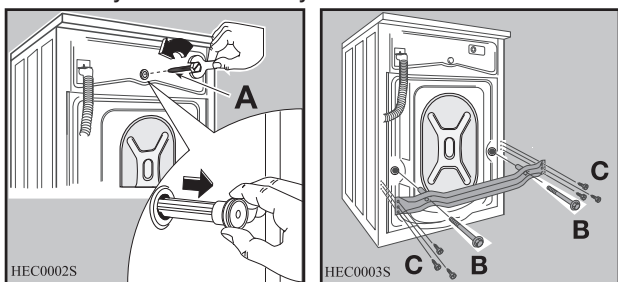

5. Odmontujte konzolu D a dotáhněte šest malých šroubů C.

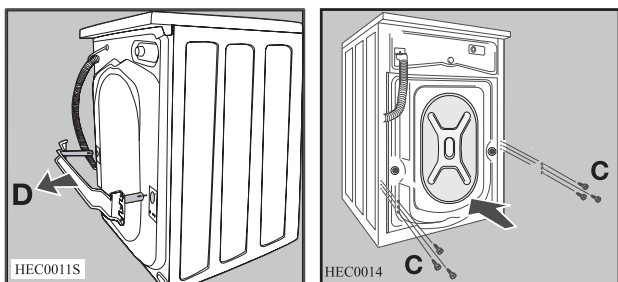

6. Otevřete dvířka, vytáhněte přívodní hadici z bubny a odstraňte polystyrenový blok, přilepený k těsnění dvířek lepicí páskou.
7. Do malého horního otvoru a dvou širokých otvorů vložte odpovídající plastové krytky uložené v sáčku, který obsahuje návod k použití.

8. Připojte přívodní hadici způsobem popsáním v odstavci „Přívod vody“.

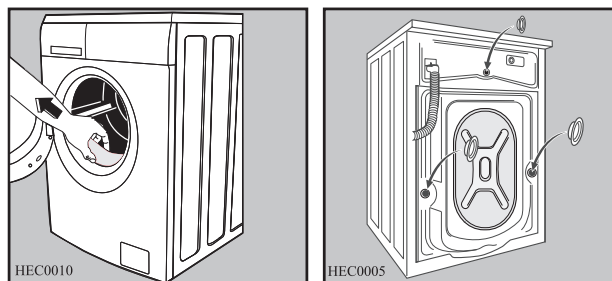

## Umístění a vyrovnání

Pračka musí být instalována na tvrdém a přesně vodorovném povrchu.

Zkontrolujte, zda proudění vzduchu kolem pračky není znemožněno kobercí apod.

Přístroj se nesmí dotýkat kuchyňských stěn nebo nábytku.

Pečlivě vyrovnejte pračku do vodorovné polohy povolením nebo utažením regulovatelných nožiček.

Při vyrovnávání případných nerovností podlahy nepodkládejte nikdy pračku kartónem, dřevem nebo podobnými materiály.

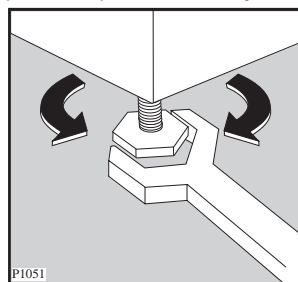

## Přívod vody

Přívodní hadice se dodává spolu se zařízením a najdete ji uvnitř bubny zařízení.

**Pro připojení vody nepoužívejte hadici z předešlého zařízení.**

1. Otevřete dvířka a vytáhněte přívodní hadici.
2. Zapojte hadici k zařízení s použitím úhlového spoje.

### Důležitá informace!

**Neumísťujte přívodní hadici směrem dolů.**

**Obratě hadici doleva nebo doprava v závislosti na poloze vašeho vodovodu.**

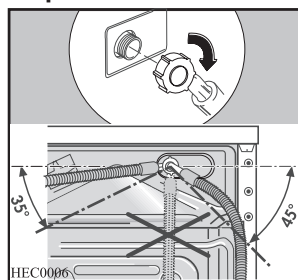

- Nastavte správně hadici a dotáhněte matici. Po ustavení přívodní hadice do předepsané polohy se ujistěte, že jste dotáhli matici, abyste předešli únikům.
- Zapojte hadici k uzávěru se závitem 3/4". Vždy použijte hadici dodanou spolu se zařízením.

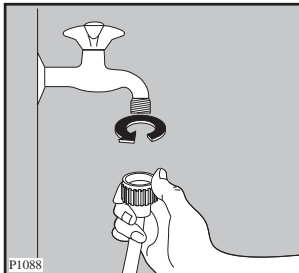

### UPOZORNĚNÍ!

Je-li potrubí, na které připájíte spotřebič nové anebo už delší dobu nepoužívané, nechte vodu před připojením přívodní hadice nějakou dobu odtéct. Tímto způsobem se vyplaví případné usazeniny písku a rezu v potrubí.

### Odpad

Vypouštěcí hadici můžete umístit třemi různými způsoby:

**Zaháknout za okraj umyvadla s pomocí umělohmotného kolena dodávaného s pračkou.**

Důležité je, aby s rychlostí, jaké vytékající voda nabyde při vypouštění, se nemohlo koleno se zahnutou částí hadice vysmeknout z umyvadla. Upevněte ho proto šňůrkou ke kohoutku nebo k háčku na zdi; šňůrku provlečte okem na ohybu kolena.

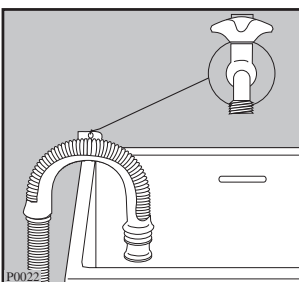

**Odbočkou v odpadu umyvadla.** Tato odbočka se musí nacházet nad sifonem tak, aby zahnutá část hadice byla vzdálená minimálně 60 cm od podlahy.

**Do odpadního potrubí** které se nachází ve výšce minimálně 60 a maximálně 90 cm od podlahy. Konec vypouštěcí hadice musí být větraný, tj. vnitřní průměr odpadního potrubí musí být širší než vnější průměr vypouštěcí hadice.

Vypouštěcí hadice nesmí být nikde přeškrčená ani zalomená.

Vypouštěcí hadice se může prodloužit, ale nesmí být delší než 400 cm. V případě nastavení musí vnitřní průměr nastavené hadice být stejný jako

vnitřní průměr původní hadice. Ke spojení obou kusů použijte vhodnou spojku.

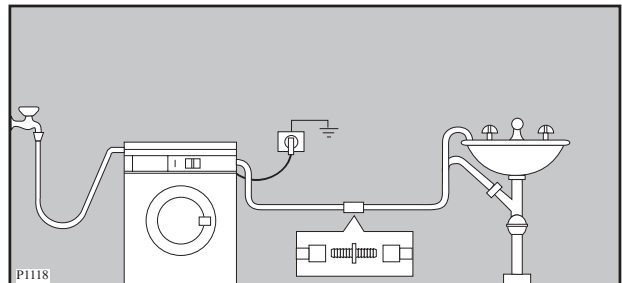

### UPOZORNĚNÍ!

Aby byl zabezpečený správný chod spotřebiče, musí být vypouštěcí hadice zavěšena na speciální podpěře, která je umístěna na zadní straně spotřebiče.

### Elektrické zapojení

Přístroj může fungovat při 220-230 V a 50 Hz.

Ověřte si, že váš domácí elektrický rozvod unese maximální zatížení pračky (2,2 kW) plus případné jiné současně zapnuté domácí elektrospotřebiče.

**Pračku zapojte na zásuvku s uzemněním.**



Výrobce se zříká jakékoli zodpovědnosti za škody nebo poranění způsobená nedodržením výše uvedeného bezpečnostního předpisu. Kdybyste potřebovali vyměnit přívodní kabel, výměna musí být provedena naším technickým servisem.

**Důležité: Přívodní kabel musí zůstat přístupný i po instalaci přístroje.**

# Vaše nová automatická pračka

Tato nová automatická pračka splňuje všechny požadavky na moderní praní prádla se sníženou spotřebou vody, energie a pracích prostředků.

- **Automatické ochlazování prací vody** z 95°C na 60°C před vypouštěním zabrání deformaci plastových trubek ve vašem domovním odpadovém systému, které by jinak vysoká teplota vypouštěné vody způsobila. Současně se sníží teplotní šok tkanin, čím se omezí krčení prádla.
- **Speciální program na vlnu** s novým systémem jemného praní, který vypere vaše vlněné prádlo velmi opatrně.
- **Kontrolní systém vyváženosti:** jistá poloha a tichý chod přístroje.
- **Speciální "oběhový systém"** praní umožňuje maximální využití pracího prostředku během pracího cyklu, snížení spotřeby vody a zároveň i snížení spotřeby elektrické energie.
- **Možnost výběru** prací teploty, rychlosti otáček při odstředování a dalších funkcí, které vám nabízí tato pračka, vám umožní přizusobit prací cyklus vašim potřebám.
- **DELAY START** umožňuje zahájit prací cyklus v jakoukoli denní dobu. Díky této možnosti lze pak využít např. ekonomicky výhodnějších nočních tarifů elektřiny.
- **Displej postupu programů** zobrazuje jednotlivé kroky nastaveného programu a momentální fázi běžícího programu.



ČESKY

## Popis spotřebiče

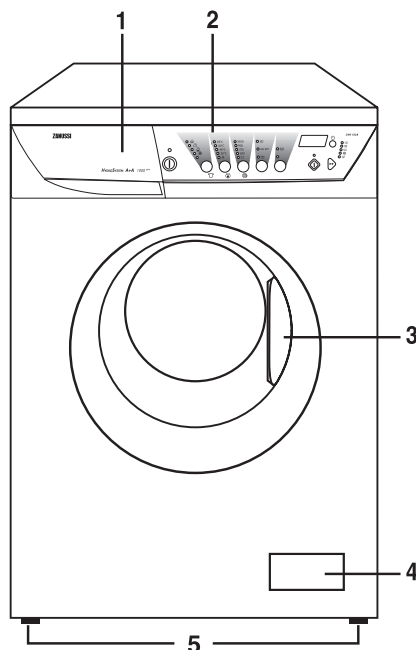
- 1 Zásuvka dávkovače pracích prostředků
- 2 Ovládací panel
- 3 Dvířka
- 4 Vypouštěcí čerpadlo
- 5 Nastavitelné nožky



### Zásuvka dávkovače pracích prostředků

-  Předpírka
-  Hlavní praní
-  Avivážní prostředek

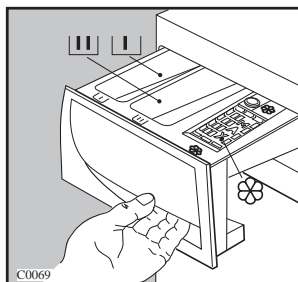

# Použití

## Ovládací panel

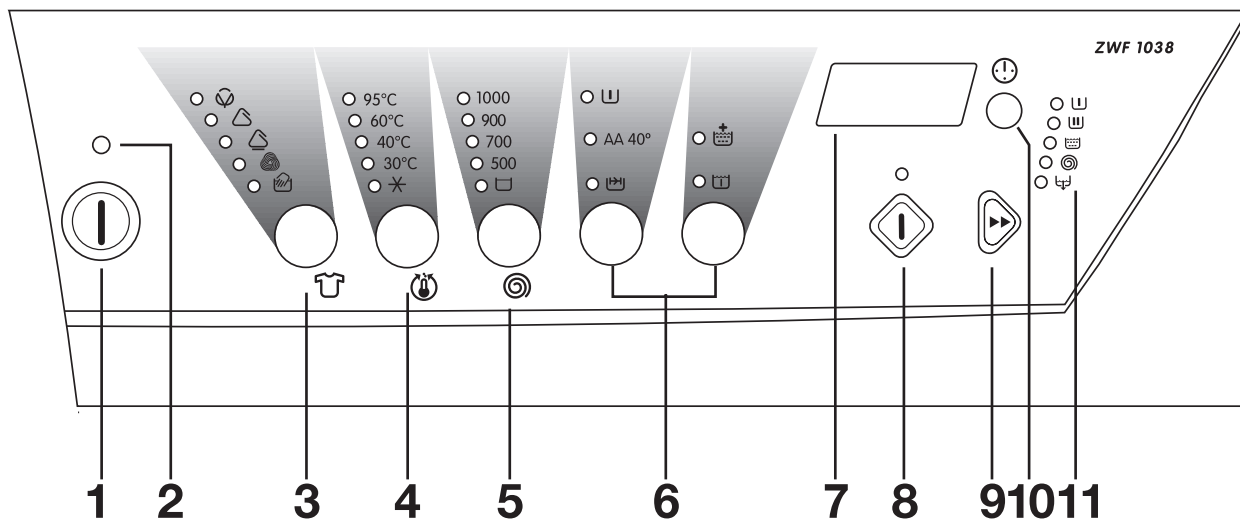

### 1 Hlavní vypínač ON/OFF ⓘ

Stiskněte toto tlačítko, když chcete zapnout pračku. Po skončení pracího programu je třeba pračku vypnout; k tomu použijte opět tohoto tlačítka.

### 2 Kontrolka informující o chodu přístroje

Tato kontrolka doprovází funkci tlačítka ON/OFF. Rozsvítí se, když zapnete pračku a zhasne, dojde-li k jejímu vypnutí.

### 3 Tlačítko TYP TKANINY 👕

K výběru pracího programu vhodného pro určitý druh materiálu použijte opakovaně tohoto tlačítka. Rozsvítí se odpovídající kontrolka. Pračka pak dále sama navrhne teplotu praní a automaticky vybere maximální rychlost odstředování, která bude vybranému programu odpovídat. Můžete si však i tyto hodnoty upravit, a to za použití tlačítek 4 a 5.

#### Ruční praní 🧤

Pokud se rozhodnete pro tuto variantu, docílíte skutečně šetrného způsobu praní. Program je vhodný pro choulostivé tkaniny, u kterých je tento způsob praní vyznačen na etiketě 🧤.

### 4 Tlačítko TEPLOTA 🌡️

Stiskněte opakovaně toto tlačítko, pokud budete chtít zvýšit nebo snížit teplotu praní, která je pračkou automaticky nastavená. Kontrolka odpovídající zvolené teplotě se rozsvítí. Maximální teplota pro bavlnu je 95°C, 60°C pro syntetické tkaniny a 40°C pro choulostivé materiály, vlnu a tkaniny určené pro ruční praní.

#### Upozornění!

Současným stisknutím tlačítek 🌡️ a 🌀 dojde k potlačení akustického signálu aktivovaného:

- zvolením kteréhokoliv programu nebo volitelné funkce
- provedením chybné volby
- na konci pracího cyklu.

### 5 Tlačítko RYCHLOST ODSTŘEDOVÁNÍ 🌀

Použijte tohoto tlačítka v případě, že chcete zvolit jinou rychlost odstředování, než jaká je automaticky nastavena pračkou. Odpovídající kontrolka se rozsvítí.

Maximální rychlost odstředování je:

- pro bavlnu 1 000 otáček/min (ZWF 1038), 1 200 otáček/min (ZWF 1238), 1 400 otáček/min (ZWF 1438)
- pro syntetické materiály, vlnu a materiály určené pro ruční praní 900 otáček/min
- pro choulostivé materiály 700 otáček/min



## ZASTAVENÍ S VODOU V BUBNU ☐

Pokud si zvolíte tuto funkci, pak voda z posledního máchání zůstane v bubnu a na prádle se tak nevytvoří záhyby. Po skončení programu zhasne kontrolka u tlačítka START/PAUZA a kontrolka ☐ zůstane svítit, jako upozornění, že voda z bubnu musí být vypuštěna. K tomu lze využít tyto možnosti:

- **Odčerpání vody** ⚙️:

Stlačte jednou tlačítko **Přeskočit/Zrušit** ⏸; dojde k zhasnutí všech světelných diod typu LED a na displeji se zobrazí tři blikající čárky. Prostřednictvím tlačítka ⏸ zvolte požadovaný program.

Přejete-li si provést odčerpání vody ⚙️ nebo odstředování ⌚, stiskněte opakovaně tlačítko **Přeskočit/Zrušit** ⏸ až do aktivace požadované funkce.

Dle potřeby můžete změnit rychlost odstředování prostřednictvím tlačítka ⌚, a následně opětovně stiskněte tlačítko START/PAUZA ⏸.

## 6 Tlačítko FUNKCE

Stisknutím tohoto tlačítka můžete nastavit:

- **PŘEDPÍRKU PRÁDLA** ⏸

Pokud si přejete, aby vaše prádlo bylo přepráno před hlavním praním, využijte této funkce.

**Nelze použít pro vlnu a tkaniny určené pro ruční praní.**

Předpírka končí krátkým odstředěním (650 otáček/min) u programů pro bavlněné a syntetické materiály, zatímco u programu pro choulostivé tkaniny dojde pouze k vypuštění vody.

- **AA 40°**: uvedená volitelná funkce může být vybrána při praní lehce či běžně znečištěného bavlněného prádla nebo prádla ze syntetických materiálů při teplotě 40 °C nebo vyšší.

Dojde k prodloužení doby praní.

Teplota praní bude snížena automaticky.

- **RYCHLÝ CYKLUS** ⏸

Stisknutím tohoto tlačítka dosáhnete zkrácení doby trvání pracího cyklu. Používejte jen při málo špinavém prádle. **Nevhodné pro vlnu a materiály určené k RUČNÍMU PRANÍ.** Trvání pracího cyklu bude zredukováno podle typu tkaniny a zvolené teploty praní.

- **MÁCHÁNÍ NAVÍC** ⏸

Touto volbou lze doplnit jakýkoliv program s **výjimkou programů pro vlnu a ruční praní.** Pračka provede 2 máchání navíc. Tento program je vhodný pro ty, kteří trpí alergií na prací prostředky, anebo jej lze využít v místech s příliš měkkou vodou.

- **NAMÁČENÍ** ⏸: volba uvedené funkce vám umožní provést namáčení prádla po dobu 30 minut při teplotě 30 °C. Stisknutím tlačítka OPOŽDĚNÉ SPOUŠTĚNÍ může být doba namáčení prodloužena max. na 10 hodin. Po uplynutí uvedené doby dojde automaticky k zahájení pracího cyklu.

Uvedená funkce **není** k dispozici u pracího cyklu pro vlnu a pro ruční praní.

U programů pro prádlo z bavlny a ze syntetických materiálů je namáčení ukončeno krátkým odstředěním při rychlosti 650 ot./min, zatímco u programů pro choulostivé prádlo je voda pouze odčerpána.

## 7 DISPLEJ

Displej podává následující informace:

- **Tři blikající pomlčky** se objeví v případě, že je program zrušen tlačítkem **Přeskočit/Zrušit** ⏸.

Tento symbol se zobrazí i tehdy, pokud zapnete pračku tlačítkem ON/OFF, a přitom ještě nebyl zrušen předcházející program.

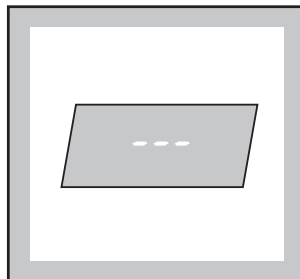

- **Doba trvání pracího programu** je zobrazována v hodinách a minutách.

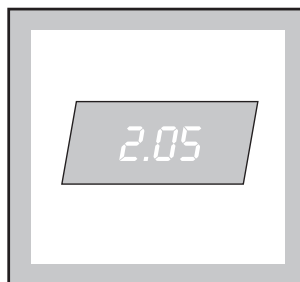

Objeví se automaticky po nastavení programu. V průběhu programu (tj. po spuštění programu tlačítkem START/PAUZA) se čas odečítá po celých minutách.

- **Pračka se na konci programu zastavila s vodou v bubnu**, byla-li nastavena funkce ☐. Tato informace je zobrazena na displeji **blíkající nulou**.

- **Prací program skončil.** Tento údaj je zobrazen **blíkající nulou** na displeji. Nula se také může objevit v případě, že došlo k zapnutí pračky, aniž

by byl předchozí program zrušen tlačítkem **Přeskočit/Zrušit** .

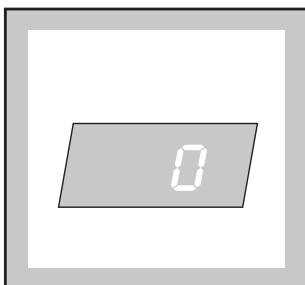

### Upozornění

**Při prvním použití pračky** se může po jejím zapnutí objevit na displeji blikající nula doprovázená hlasitým zvukovým signálem. To znamená, že pračka vykonala zkušební prací cyklus při výrobních prověřovacích testech a nedošlo po jejich skončení ke zrušení programu.

- **Opožděné spuštění.** časová hodnota je zobrazena v celých hodinách. K nastavení této funkce použijte tlačítko OPOŽDĚNÉ SPOUŠTĚNÍ.

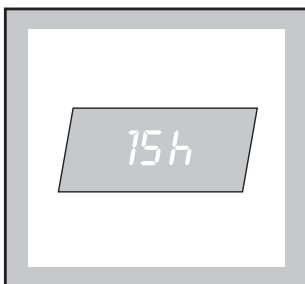

Na displeji se objeví asi na 3 sekund číslice označující požadované zpoždění. Poté se opět zobrazí doba trvání nastaveného programu. Po stisknutí tlačítka START/PAUZA začíná přístroj odpočítávat čas (v celých hodinách). Spuštění programu můžete oddálit max. o 23 hodin, v hodinových intervalech.

- **Chybné nastavení** je zobrazeno nápisem **Err** a objeví se v případě, jestliže jste nastavili funkci, která je neslučitelná se zvoleným pracím programem.

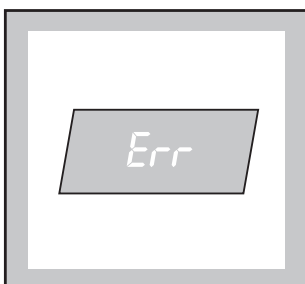

- **Poplašný kód** označuje funkční anomálie (viz příslušnou kapitolu na str. 21).

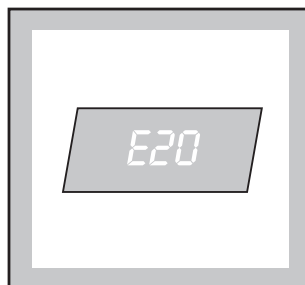

## 8 Tlačítko START/PAUZA

Toto tlačítko zastává 2 funkce:

- **Start:** po nastavení požadovaného programu a funkcí stiskněte toto tlačítko, abyste program zahájili. Pračka začne pracovat a kontrolka nad tímto tlačítkem přestane blikat a zůstane trvale svítit. Pokud jste si pomocí tlačítka 10 naprogramovali opožděné spuštění, začne se na displeji odpočítávat čas.
- **Pausa:** pokud stisknete toto tlačítko ještě jednou, dojde k přerušení pracího programu. Kontrolka nad tlačítkem začne blikat. Opětovným stisknutím tlačítka uvedete přístroj znovu do chodu. Pokud pračku uvedete do pauzy, a je možné je otevřít za předpokladu, že:
  - pračka se nenachází právě ve fázi ohřívání;
  - hladina vody v bubnu není příliš vysoká;
  - buben se právě neotáčí.

### Upozornění!

Pračku musíte uvést do pauzy vždy předtím, než uskutečníte jakékoliv změny v probíhajícím programu.

## 9 Tlačítko PŘESKOČIT/ZRUŠIT

Po skončení pracího cyklu musíte stisknout toto tlačítko jednou nebo několikrát, až se na displeji ukáží tři blikající pomlčky signalizující, že došlo ke smazání obsahu paměti. V případě, že by k tomuto úkonu nedošlo, objevila by se při příštím zapnutí pračky na displeji blikající nula doprovázená hlasitým zvukovým signálem, oznamující ukončení předchozího pracího cyklu.

Použijte tohoto tlačítka i v případě, když chcete přeskočit jednu nebo několik fází právě probíhajícího programu, jak je popsáno dále:

- Uveďte přístroj do pauzy, a to stisknutím tlačítka START/PAUZA (rozsvítí se odpovídající kontrolka).



- Stiskněte tlačítko RESET , jednou nebo několikrát, až dojde ke zrušení požadované fáze programu (kontrolky příslušné k názvům zrušených fází zhasnou).

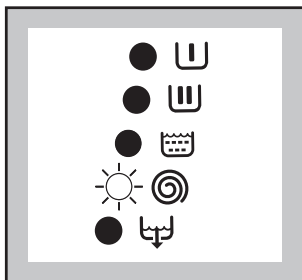

**Příklad:**





V tomto případě bude vykonána funkce "drain" (vypuštění vody) i "spin" (odstředování), a to rychlostí podle nastaveného typu prádla.

Toto tlačítko vám také umožní nastavit samostatně programy jako **RINSES**, **SPIN** nebo **DRAIN**.

- **Pokud je pračka zapnutá**, neboť právě dokončila prací cyklus, je třeba:
  - stisknout jednou nebo opakovaně tlačítko RESET , aby došlo ke smazání předchozího programu (na displeji se objeví tři blikající pomlčky);
  - vybrat TYP TKANINY pomocí odpovídajícího tlačítka;
  - zvolit si speciální program:
    - **RINSES** 

Stiskněte tlačítko RESET  **jednou**; zhasne kontrolka u funkce WASH.
    - **SPIN** 

Stiskněte tlačítko RESET  **dvakrát**; zhasnou kontrolky u funkcí WASH a RINSES.
    - **DRAIN** 

Stiskněte tlačítko RESET  **tříkrát**. Zhasnou kontrolky u funkcí WASH, RINSES a SPIN.

**Příklad:**

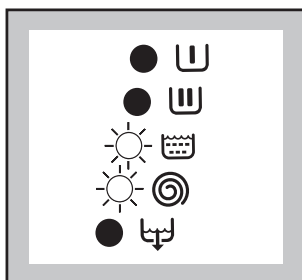

V tomto případě pračka vykoná funkci máchání a odstředování.

- **Pokud je pračka vypnutá, je zapotřebí:**
  - zapnout přístroj tlačítkem ON/OFF;
  - nastavit program podle výše uvedeného postupu.

## 10 Tlačítko OPOŽDĚNÉ SPOUŠTĚNÍ

Prostřednictvím tohoto tlačítka je možno oddálit spuštění programu až o 23 hodin. Na displeji se asi na 3 sekund objeví číslice, označující požadované zpoždění; poté se objeví doba trvání programu. Opožděné spuštění musíte nastavit **po** zvolení programu a **před** zapnutím tlačítka START/PAUZA. časová hodnota na displeji se bude odpočítávat v celých hodinách.

**Dobu zpoždění můžete změnit kdykoliv předtím**, než stisknete tlačítko START/PAUZA. Pokud jste již zapnuli tlačítko START/PAUZA a přejete si **změnit** nebo **zrušit** zpoždění, postupujte následovně:

- **uveďte** přístroj do stavu pauzy tlačítkem START/PAUZA;
- **podržte** stisknuté tlačítko OPOŽDĚNÉ SPOUŠTĚNÍ do té doby, dokud se na displeji neukáže "0"
- **stiskněte** opět tlačítko START/PAUZA.

**Upozornění!**

Dvířka pračky budou uzamčena po celou dobu, kdy bude přístroj čekat na opožděné spuštění.

V případě, že byste potřebovali dvířka během této doby otevřít, musíte nejprve uvést přístroj do pauzy, a to stisknutím tlačítka START/PAUZA. Po zavření dvířek znovu stiskněte tlačítko START/PAUZA.

## 11 Kontrolky fází programu

Při nastavení pracího programu se rozsvítí kontrolky odpovídající jednotlivým fázím, z nichž se program skládá.

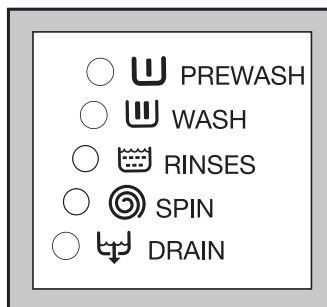

Po spuštění programu zůstane rozsvícená jen kontrolka odpovídající právě probíhající fázi.

## **i** Rady pro praní

### Třídění prádla

Sledujte symboly s kódy pro praní na každé visačce oděvu a dodržujte pokyny výrobce pro praní.

Prádlo třídíte podle druhu prádla následovně: bílé, barevné, syntetika, jemné prádlo, vlna.

### Teploty

**95°**

pro normálně zašpiněné bílé bavlněné a lněné prádlo (např. utěrky, ručníky, ubrusy, prostěradla atd.).

**60°**

pro normálně zašpiněné, barevně stálé oděvy (např. košile, noční prádlo, pyžama, atd.) ze lněných, bavlněných nebo syntetických tkanin a pro lehce zašpiněné bílé bavlněné prádlo (např. spodní prádlo).

**X**  
**30°-40°**

(studená lázeň) pro choulostivé kusy (např. síťové záclony), smíšené tkaniny včetně syntetiky a vlny s označením „čistá nová vlna pro praní v pračce, nesrážlivá“

### Před vložením prádla do bubnu

Nikdy neperte bílé a barevné prádlo společně. Bílé prádlo by při takovém praní ztratilo svoji bělost.

Nové barevné prádlo by mohlo pustit barvu a proto by se poprvé mělo prát samostatně.

**Ujistěte se, že v prádle nezůstaly žádné kovové předměty (např. sponky do vlasů, špendlíky zavírací i obyčejné a pod.)**

Zapněte knoflíky polštářů, zatáhněte zipy, zapněte háčky a patenty. Utáhněte všechny pásky nebo dlouhé pásy.

Před praním odstraňte silné skvrny. Zejména obzvláště znečištěná místa vyčistěte speciálním čisticím nebo čistící pastou.

Se záclonami zacházejte se zvláštní péčí. Odstraňte háčky, nebo je upevněte do nějakého pytlíku nebo síťky.

### Maximální náplň prádla

Doporučené náplně jsou vyznačeny na kartách programů.

Všeobecně platí tyto zásady:

**bavlna, len:** plný buben, ale prádlo nepěchovat

**syntetika:** buben plný do poloviny

**choulostivé prádlo a vlna:** buben plný ne více jak z jedné třetiny.

Praní s maximální náplní prádla v bubnu umožňuje neefektivnější využití vody a energie.

U silně zašpiněného prádla náplň snižte.

### Hmotnost prádla

Dále uvedené hodnoty jsou jen orientační:

koupačí plášť	1200 g
ubrousek	100 g
povlak prošívané přikrývky	700 g
prostěradlo	500 g
povlak polštáře	200 g
ubrus	250 g
vytírací ručník	200 g
utěrka	100 g
noční prádlo	200 g
dámské kalhotky	100 g
pánská pracovní košile	600 g
pánská košile	200 g
pánské pyžamo	500 g
blůza	100 g
pánské spodky	100 g

### Odstraňování skvrn

Silně zažrané skvrny se nedají odstranit jen vodou a pracím prostředkem. Doporučuje se proto odstraňovat je před praním.

**Krev:** Čerstvé skvrny odstraňujte studenou vodou. Zaschlé skvrny nechte přes noc namočené ve vodě se speciálním pracím přípravkem a pak je odstraňujte ručně vodou a mýdlem.

**Olejové barvy:** Navlhčete benzinovým čističem skvrn, položte kus na měkkou látku a skvrnu vytřete. Postup několikrát opakujte.

**Zaschlé olejové skvrny:** Navlhčete terpentýnem a položte kus na měkkou látku. Skvrnu vytřete ručně pomocí klůcku bavlněné látky.

**Rez:** Použijte kyselinu šťavelovou, rozpuštěnou v horké vodě, nebo studený odstraňovač rzi. U starých rzivých skvrn si počínejte opatrně, protože celulózová struktura bude již poškozená a tkanina má tendenci k dřevění.

**Plíšňové skvrny:** Ošetřete je bělicím prostředkem a řádně vymáchejte (jen bílé a stálobarevné prádlo).

**Tráva:** Lehce namydlete a ošetřete bělicím prostředkem (jen bílé a stálobarevné prádlo).

**Skvrny od kuličkového pera a lepidel:** Navlhčete acetone (\*), položte kus na měkkou látku a skvrnu ručně vytřete.

**Rtěnka:** Navlhčete acetonem jako v předchozím případě a pak skvrny ošetřete metylalkoholem. Z bílého prádla zbytky odstraňte pomocí bělicího prostředku.

**Červené víno:** Namočte do vody s pracím prostředkem, vymáchejte a ošetřete kyselinou octovou nebo citronovou a vymáchejte. Zbylé stopy odstraňte pomocí bělicího prostředku.

**Inkoust:** Podle druhu inkoustu navlhčete tkaninu nejprve acetonem (\*), pak kyselinou octovou; zbylé stopy na bílém prádle ošetřete bělicím prostředkem a pak řádně vymáchejte.

**Skvrny od dehtu:** Nejprve skvrny ošetřete odstraňovačem skvrn, metylalkoholovým nebo benzinovým, a pak vytřete pastovým čisticím prostředkem.

**(\*) na umělé hedvábi aceton nepoužívejte!**

## Prací prostředky a přísady

Dobré výsledky praní závisí také na volbě pracího prostředku a použití správného množství, aby nedocházelo k plýtvání a poškozování životního prostředí. Ačkoli jsou biologicky odbouratelné, prací prostředky obsahují látky, které ve velkých množstvích mohou změnit jemnou rovnováhu existující v přírodě.

Volba pracího prostředku bude záviset na druhu tkaniny (choulostivá, vlněná, bavlněná, atd.), barvě, na prací teplotě a stupni zašpinění.

V tomto spotřebiči se mohou používat všechny běžně dostupné prací prostředky, určené pro automatické pračky:

- práškové prostředky pro všechny druhy tkanin,
- práškové prostředky pro choulostivé tkaniny (max. 60°C) a vlnu,
- tekuté prostředky, přednostně pro prací programy s nízkou teplotou (max. 60°C) pro všechny druhy tkanin nebo speciální prostředky pouze pro vlnu.

Prací prostředek a jakékoli přísady se musí před spuštěním pracího programu dávkovat do příslušného oddílu zásuvky dávkovače.

Jestliže použijete koncentrovaný práškový nebo tekutý prací prostředek, musíte zvolit program **bez předpírky**.

Tekutý prací prostředek nadávkujte do zásuvky dávkovače, označeného , těsně před spuštěním programu.

Jakékoli avivážní nebo škrobicí přísady se musí nalít do oddílu označeného  před spuštěním pracího programu.

Dodržujte doporučení výrobce ohledně množství použitého prostředku.

## Množství použitého pracího prostředku

Druh a množství pracího prostředku bude záviset na druhu tkaniny, velikosti náplně, stupni zašpinění a tvrdosti použité vody.

Tvrdost vody se označuje tzv. stupni tvrdosti. Informace o tvrdosti vody ve vaší oblasti vám poskytne příslušná vodárenská společnost, nebo úřady místní správy.













Dodržujte pokyny výrobce k množství použitého prostředku.



Menší množství pracího prostředku používejte tehdy, když:

- perete malé množství prádla,
- prádlo je lehce zašpiněné,
- při praní se tvoří velké množství pěny





## **i** MEZINÁRODNÍ ZNAČENÍ PRO OŠETŘOVÁNÍ PRÁDLA

Tyto symboly se objevují na visačkách textilu, aby vám pomohly zvolit nejlepší způsob ošetření vašeho prádla.

 <b>ÚSPORNÉ PRANÍ</b>	 Max. prací teplota 95°C	 Max. prací teplota 60°C	 Max. prací teplota 40°C	 Max. prací teplota 30°C	 Ruční praní	 Vůbec neprát
 <b>JEMNÉ PRANÍ</b>			 			

 <b>BĚLENÍ</b>	 Bělit ve studené vodě	 Nebělit
--	--	--

 <b>ŽEHLENÍ</b>	 Horká žehlička max.200°C	 Teplá žehlička max.150°C	 Vlahá žehlička max.110°C	 Nežehlit
---	---	---	--	---

 <b>SUCHÉ ČIŠTĚNÍ</b>	 Čištění za sucha ve všech prostředcích	 Čištění za sucha v perchloru, benzínu, čistém alkoholu, R111 a R113	 Čištění za sucha v benzínu, čistém alkoholu a R113	 Nečistit za sucha
---	---	--	---	--

 <b>SUŠENÍ</b>	 Rozložené na plocho	 Na šňůře	 Na věšáku	 při vysoké teplotě  při nízké teplotě V bubnové sušičce	 Nesušit v bubnové sušičce
--	--	---	--	--	--

## **i** Pracovní postup

**Před prvním praním doporučujeme nalít dva litry vody do přihrádky  za účelem aktivace speciálního "oběhového systému". Následně provést cyklus pro bavlnu při 95°C s prázdnou pračkou, aby se z vnitřních částí odstranily poslední zbytky pachů a mastnoty z výroby. Do oddílu dávkovače pro hlavní praní dávkujte poloviční množství pracího prostředku a spusťte program.**

### 1. Umístění prádla do bubnu

Otevřete dvířka

Umístěte prádlo do bubnu kus po kuse a s každým kusem co nejsilněji zatřeste.

Zavřete dvířka.

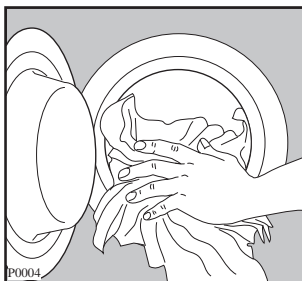

### 2. Dávkování pracího prostředku

Vytáhněte nadoraz zásuvku na prací prostředky. Naberte do nádoby s měřítkem množství pracího prostředku doporučené výrobcem a nalijte do hlavní přihrádky .

Jestliže chcete provádět předpírku, nalijte prací prostředek do příslušné přihrádky označené .

### 3. Dávkování přísad

V případě potřeby nalijte do přihrádky s označením avivážní prostředek  a nepřekračujte značku pro maximální hladinu.

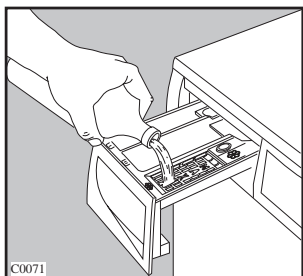
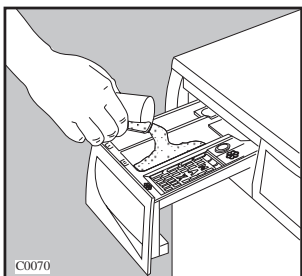

### 4. Zapnutí pračky

K zapnutí přístroje použijte tlačítko ON/OFF. Na displeji se ukáží tři blikající pomlčky nebo blikající nula. Kontrolka nad tlačítkem se rozsvítí.

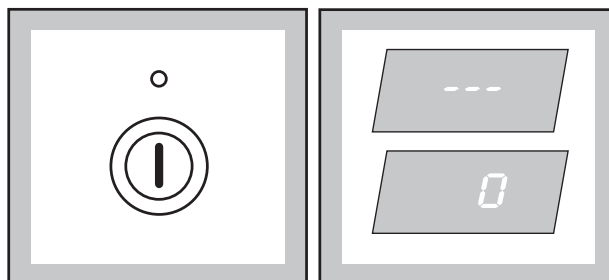

### 5. Nastavení pracího programu / druh materiálu

Stiskněte opakovaně tlačítko , abyste nastavili požadovaný program.

Rozsvítí se kontrolka umístěná vedle názvu materiálu.

Následně se rozsvítí všechny kontrolky odpovídající fázím, ze kterých se program skládá.

Na displeji se objeví doba trvání vybraného programu, vypočítaná na základě maximálního množství prádla pro každý druh materiálu. Začne blikat kontrolka vedle tlačítka START/PAUZA.

I v případě, když budete prát malé množství prádla, bude na začátku cyklu displej ukazovat dobu praní odpovídající maximálnímu množství prádla. Doba trvání se sama postupně upraví v průběhu cyklu.

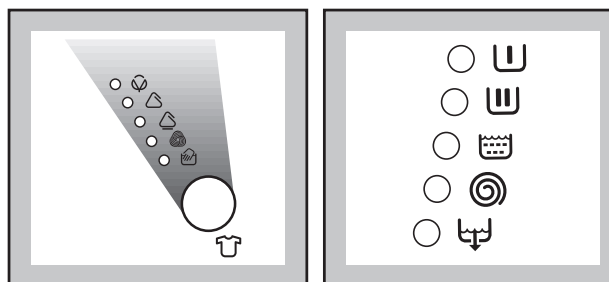

## 6. Nastavení teploty

Stiskněte tlačítko TEMPERATURE , pokud si přejete nastavit jinou teplotu, než jakou navrhuje pračka.

Rozsvítí se příslušná kontrolka.

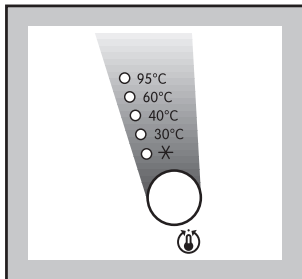

## 7. Nastavení rychlosti odstředování nebo (ZASTAVENÍ S VODOU V BUBNU)

Stiskněte opakovaně tlačítko , abyste nastavili požadovanou rychlost odstředování anebo funkci .

Nastavíte-li , pračka se po skončení programu zastaví s nevypuštěnou vodou v bubnu.

ZWF 1038

ZWF 1238

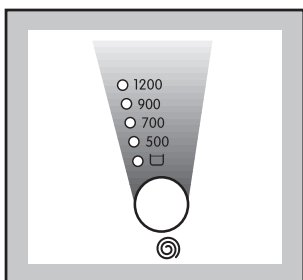
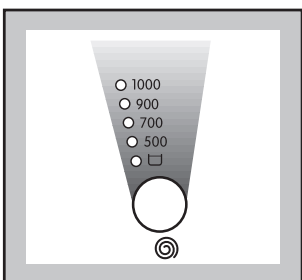

ZWF 1438

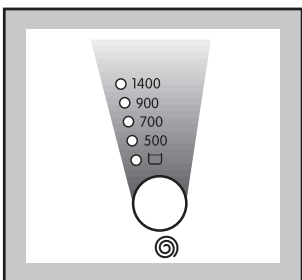

## 8. Nastavení požadovaných funkcí

Výběr požadovaných volitelných funkcí se provádí stisknutím příslušných tlačítek.

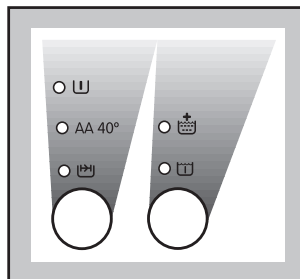

## 9. Nastavení funkce OPOŽDĚNÉ SPUŠTĚNÍ

Před spuštěním programu, pokud si přejete, aby pračka začala prát až po určité době, stiskněte několikrát tlačítko OPOŽDĚNÉ SPUŠTĚNÍ anebo ho podržte stisknuté a nastavte požadované zpoždění. Nastavená hodnota zpoždění (max. 23 hodin) se ukáže na displeji asi na 3 sekund a potom se objeví opět hodnota označující dobu trvání programu.

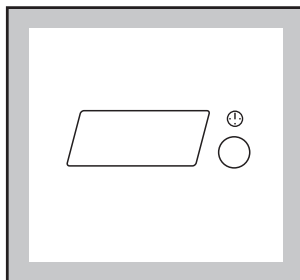

## 10. Spuštění programu

Stiskněte tlačítko START/PAUZA. Příslušná kontrolka přestane blikat, a dále zůstane rozsvícená jen kontrolka odpovídající právě probíhající fázi programu.

Jestliže jste nastavili opožděné spuštění, pračka začne odpočítávat čas.

Na displeji se ukáže buď doba trvání programu nebo nastavené zpoždění.

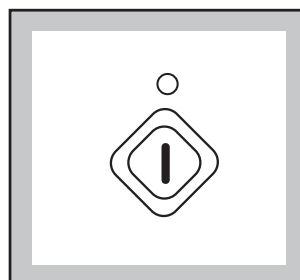





## 11. Jak změnit nastavení programu, který už probíhá

Předtím, než provedete jakoukoliv změnu, musíte pračku vypnout tlačítkem START/PAUZA.

Můžete změnit kteroukoli fázi, kterou ještě program nevykonal.

Změna nastavení typu tkaniny nebo teploty je samozřejmě možná jediné během prací fáze programu.

Je-li při změně programu nutné vypustit vodu, postupujte následujícím způsobem:

- uveďte pračku do pauzy tlačítkem START/PAUZA;
- opakovaně stiskněte tlačítko PŘESKOČIT/ZRUŠIT , dokud nezůstane svítit jen kontrolka vypouštění ;
- zmáčkněte znovu tlačítko START/PAUZA.

Po vypuštění vody začne na displeji blikat nula. Nyní můžete zvolit nový program a spustit ho stlačením tlačítka START/PAUZA.

## 12. Jak zrušit již probíhající program

Chcete-li zrušit program, který už probíhá, napřed uveďte pračku do pauzy stisknutím tlačítka START/PAUZA a poté opakovaně stiskávejte tlačítko PŘESKOČIT/ZRUŠIT , dokud se na displeji neobjeví **tři blikající pomlčky**.

## 13. Jak otevřít dvířka pračky v průběhu programu

Dvířka pračky je možné otevřít stisknutím tlačítka START/PAUZA, ale jen za předpokladu, že jsou splněny následující podmínky:

- pračka se právě nenachází ve fázi ohřívání nad 55°C;
- hladina vody v pračce není příliš vysoká;
- buben se právě neotáčí.

Jsou-li tyto požadavky splněny, po uvedení pračky do pauzy a dvířka můžete otevřít.

Pokud by nešlo takto dvířka otevřít a pokud by bylo bezvýhradně nutné to udělat, vypněte pračku tlačítkem ON/OFF.



Cca po 3 minutách bude možné dvířka otevřít.

**Dejte pozor na výšku hladiny a na teplotu vody v pračce!**

Když dvířka znovu uzavřete a stlačíte tlačítko ON/OFF, pračka bude pokračovat v programu od místa, kde byl přerušen.

## 14. Konec programu

Na konci programu se pračka zastaví automaticky, vydá zvukové znamení a na displeji bliká nula.

Pokud jste zvolili , zhasne kontrolka u tlačítka START/PAUZA a kontrolka  zůstane svítit, která vás upozorňuje, že musíte vypustit vodu. Je zobrazena na displeji blikající nulou.

Po ukončení programu začne na displeji blikat nula a zazní zvukový signál.

**Opakovaně stiskněte tlačítko PŘESKOČIT/ZRUŠIT , abyste z paměti vymazali program, který se právě vykonal. Pokud to neuděláte, při příštím zapnutí pračky se vám opět objeví blikající nula na displeji a uslyšíte zvukový signál.**

**Poznámka:** Potřebujete-li při zapnutí pračky vymazat starý program, stačí stisknout tlačítko  a nastavit program nový.

Vypněte pračku tlačítkem ON/OFF. Hlavní kontrolka zhasne.

Vyndejte prádlo z pračky.

Protočte buben ručně, abyste zkontrolovali, zda je úplně prázdný. Kdyby v něm zůstal zapomenutý kus prádla, mohlo by při příštím praní dojít k jeho poškození (např. sražení), nebo by mohl pustit barvu na novou várku prádla.

Doporučujeme uzavřít kohoutek na přívodu vody k pračce a vytáhnout zástrčku ze sítě.

Nechte dvířka pootevřená, aby pračka mohla uvnitř větrat.

# Tabulka programů

Druh prádla a symboly pro praní	Max. náplň	Programy a teploty	Popis programu	Možná nastavení	Spotřeba		
					Energie kWh	Vody litry	Trvání min.
<b>Bílé bavlněné prádlo:</b> např. ložní prádlo, ubrusy, lněné prádlo	5 kg	Cottons 60°-95°C 	Hlavní praní při 60°- 95°C 3 máchání Dlouhé odstředování	AA 40°   	2,0	53	145
<b>Barevné bavlněné prádlo:</b> např. košile, blůzy, spodní prádlo, lněné prádlo	5 kg	Cottons 60°-40°-30°C 	Hlavní praní při 60°-40°-30°C 3 máchání Dlouhé odstředování	AA 40°     AA 40° (60°-40°)	1,2	49	120
<b>Syntetické a směšové tkaniny:</b> např. košile, blůzy, spodní prádlo	2 kg	Synthetics 60°-40°-30°C nebo * 	Hlavní praní při 60°-40°-30°C nebo ve studené vodě * 3 máchání Krátké odstředění	AA 40°     AA 40° (60°-40°)	0,85	52	93
<b>Choulostivé tkaniny:</b> např. akrylát, viskóza, polyester, syntetická vlákna	2 kg	Delicates 40°-30°C nebo * 	Hlavní praní při 40°-30°C nebo ve studené vodě * 3 máchání Krátké odstředění	AA 40°    	0,5	52	60
<b>Vlna</b>	1 kg	Wool 40°-30°C nebo * 	Hlavní praní při 40°-30°C nebo ve studené vodě * 3 máchání Krátké odstředění	AA 40° 	0,35	53	55
	1 kg	Hand wash 40°-30°C nebo * 	Hlavní praní při 40°-30°C nebo ve studené vodě 3 máchání Krátké odstředění	AA 40° 	0,35	53	56

\* Údaje o spotřebě uvedené v této tabulce jsou čistě orientační, neboť velmi záleží i na množství a kvalitě prádla, na teplotě přiváděné vody a na teplotě prostředí. Údaje se vztahují k nejvyšší teplotě každého pracího programu, v případě bavlny se množství náplně vztahuje na 5 kg.

V souladu s předpisem EEC 92/75 se údaje o spotřebě uvedené na štítku spotřeby vztahují k tomuto programu při teplotě 60°C + AA 40° a s náplní 5 kg bavlněného prádla: **Energie: 0,85 kWh; Vody: 49 l; Trvání: 127 min.**

# Údržba

## Skříň automatické pračky

Vnější části skříně automatické pračky čistěte teplou vodou s neutrálním, neabrazivním čisticím prostředkem pro domácnost. Pak opláchněte čistou vodou a vytřete jemným hadrem do sucha.

**Důležité:** K čištění skříně nepoužívejte metylalkohol, ředidla a podobné výrobky.

## Dvířka

Pravidelně kontrolujte, zda v těsnění dvířek nejsou cizí tělesa jako kancelářské sponky, knoflíky, párátko.

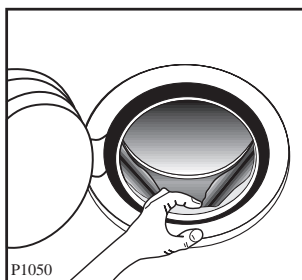

## Zásuvka dávkovače pracích prostředků

Prací prostředky a avivážní prostředky na tkaniny po nějaké době vytvoří v zásuvce dávkovače usazeniny.

Čas od času zásuvku dávkovače vyčistěte opláchnutím pod tekoucí vodou. Když budete potřebovat zásuvku vyjmout z pračky, stiskněte tlačítko v zadním levém rohu.

Aby čištění bylo snazší, lze vrchní díl oddílů přísad vyjmout.

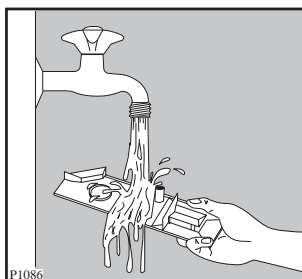
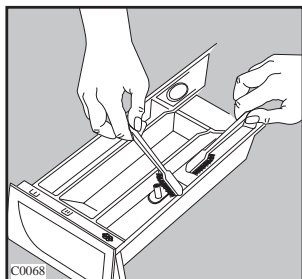
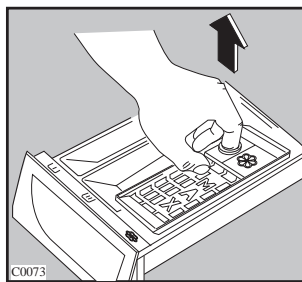
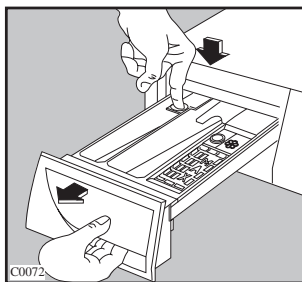

Prací prostředky se mohou nakonec usadit také uvnitř prostoru, kam zasouváte zásuvku. Ten vyčistěte pomocí starého kartáčku na zuby. Po vyčištění zásuvku zasuňte na své místo.

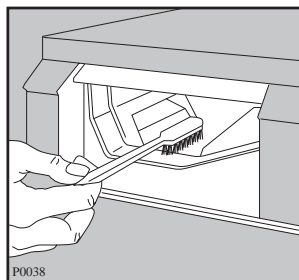

## Filtr na přívodu vody

Jestliže zjistíte, že pračka trvá delší dobu než se naplní, zkontrolujte filtr na přívodu vody, umístěný ve šroubení přívodní hadice, zda není zanesený.

Zavřete vodovodní ventil.

Odšroubujte z ventilu přívodní hadici.

Vyčistěte filtr tvrdým kartáčkem.

Našroubujte hadici na ventil.

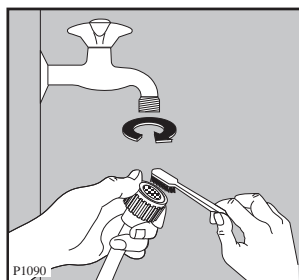

## Vypouštěcí čerpadlo

Vypouštěcí čerpadlo musí být kontrolováno, jestliže:

- pračka nevypouští vodu a/nebo neodstřeďuje;
- je pračka během vypouštění vody neobvykle hlučná, což je zapříčiněno ucpáním čerpadla drobnými predměty jako jsou knoflíky, zavírací špendlíky, špendlíky a pod.

Postupujte následujícím způsobem:

- vytáhněte zástrčku ze zásuvky;
- provádíte-li tento úkon během pracího cyklu, nejprve počkejte, dokud se voda v pračce neochladí;
- otevřete dvířka čerpadla;

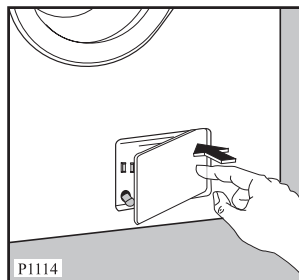

- umístěte pod čerpadlo vaničku na sběr vody, která vyteče z pračky;

- vyjmete odtokovou hadičku, vložte ji do vaničky a odšroubujte její uzávěr. Když voda přestane vytékat, odšroubujte čerpadlo a vyjmete ho. Připravte si menší hadr na utírání vody, která by mohla případně vytéct při odmontování čerpadla.

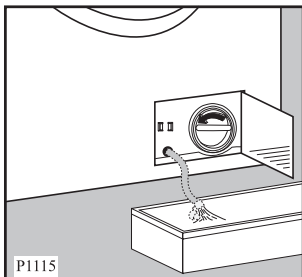

- vyjmete z čerpadla předměty, které se v něm zachytily tak, že jím budete rukou otáčet;

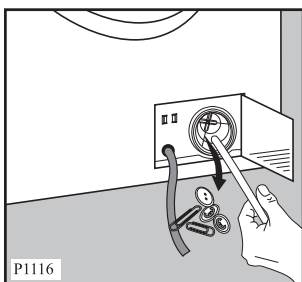

- nasadíte uzávěr na hadičku a vrátíte na původní místo;

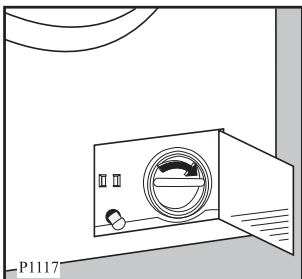

- čerpadlo zašroubujte;
- dvířka uzavřete.

## Nouzové vyprazdňování

Když se voda z pračky nevyprázdní, vyprázdněte pračku následujícím postupem:

- odpojte zástrčku ze zásuvky,
- zavřete vodovodní ventil na přívodu vody,
- podle potřeby počkejte, až se voda ochladí,
- otevřete filtrová dvířka čerpadla;
- umístěte pod čerpadlo vaničku, vložte do ní konec hadičky, která se nachází v prostoru čerpadla a vypustěte postupně všechnu vodu z pračky;
- vyčistěte čerpadlo podle pokynů v předcházejícím návodu;
- nasadte uzávěr na odtokovou hadičku, uložte hadičku zpět na původní místo, zašroubujte čerpadlo a uzavřete dvířka.

## Nebezpečí zamrznutí

Jestliže je spotřebič vystaven teplotám pod bodem mrazu, je třeba přijmout určitá opatření.

- Vytáhněte zástrčku ze zásuvky.
- Uzavřete vodovodní kohoutek a odšroubujte přívodní hadici z kohoutku.
- Vložte konec odtokové hadičky filtru a konec přívodní hadice do vaničky, umístěné na podlaze a nechte vytéct vodu z pračky.
- Vypněte pračku stisknutím tlačítka ON/OFF.
- Namontujte přívodovou hadici na kohoutek a uložte odtokovou hadičku na původní místo, přičemž dbejte, abyste nezapoměli nasadit na konec hadičky příslušný uzávěr.

Po provedení těchto úkonů voda, která zůstala v pračce, bude vypuštěna a tím se zabrání tvorbě ledu a případnému poškození vnitřních částí spotřebiče.

Když budete chtít spotřebič znovu uvést do provozu, zkontrolujte, jestli teplota prostředí dosahuje 0°C.

## UPOZORNĚNÍ!

Pokaždé, když vypustíte vodu z pračky pomocí odtokové hadičky, musíte dodatečně nalít přibližně 2 l vody do přihrádky pro prací prostředek pro hlavní praní a zapnout program "vypouštění vody". Toto uvede do činnosti speciální "oběhový systém", pomocí kterého se zabrání tomu, aby při následujícím praní část pracího prostředku zůstala v pračce nevyužitá.

# Když něco nefunguje



Problémy, které můžete vyřešit sami.

Během provozu pračky se mohou na displeji objevit následující poplašné kódy:

- **E10**: problém s přítokem vody
- **E20**: problém s odtokem vody
- **E40**: otevřená dvířka

Současně dochází k aktivaci bzučáku.

Po vyřešení problému zatlačte tlačítko **START/PAUZA**  a program se znovu uvede do chodu. Jestliže se vám po všech kontrolách nepodaří problém odstranit, obraťte se na místní servisní středisko.

Problémy	Možná příčina
• <b>Nedochází k zahájení pracího cyklu :</b>	<ul style="list-style-type: none"><li>• Nebyly zavřeny dvířka (<b>E40</b>).</li><li>• Zástrčka nebyla správně zasunuta do zásuvky.</li><li>• V zásuvce není proud.</li><li>• Došlo k vypálení pojistky napájecího přívodu.</li><li>• Volič programů se nachází v nesprávné poloze a tlačítko  <b>START/PAUZA</b> nebylo stlačeno.</li><li>• Byla zvolena funkce <b>OPOŽDĚNÉ SPOUŠTĚNÍ</b>.</li></ul>
• <b>Nedochází k naplnění pračky vodou:</b>	<ul style="list-style-type: none"><li>• Uzavírací ventil přívodu vody je zavřený (<b>E10</b>).</li><li>• Filtr v přívodní hadici je ucpán (<b>E10</b>).</li><li>• Přívodní hadice je zmáčknuta anebo ohnuta (<b>E10</b>).</li><li>• Nebyly zavřeny dvířka (<b>E40</b>).</li></ul>
• <b>Dochází k naplnění pračky vodou a bezprostředně poté k jejímu vypuštění:</b>	<ul style="list-style-type: none"><li>• Konec vypouštěcí hadice je umístěn níže než samotná pračka.</li></ul>
• <b>Nedochází k vypouštění vody a/nebo k zahájení odstředování:</b>	<ul style="list-style-type: none"><li>• Přívodní hadice je zmáčknuta anebo ohnuta (<b>E20</b>).</li><li>• Byla zvolena jedna z funkcí .</li><li>• Došlo k ucpání vypouštěcího čerpadla (<b>E20</b>).</li></ul>
• <b>Na podlaze se nachází voda:</b>	<ul style="list-style-type: none"><li>• Bylo použito nadměrné množství anebo nesprávný druh pracího prostředku (dochází k nadměrné tvorbě pěny).</li><li>• Zkontrolujte, zda-li se nevyskytují netěsnosti ve spojkách přívodních hadic. V některých případech není únik vody z hadice bezprostředně viditelný. Zkontrolujte proto, zda-li není vlhká.</li><li>• Došlo k poškození vypouštěcí hadice anebo k jejímu umístění způsobem, který nezaručuje její vodotěsnost.</li><li>• Došlo k ucpání dávkovače pracích prostředků.</li><li>• Došlo k ucpání trubek odpadního potrubí.</li></ul>
• <b>Výsledky praní jsou neuspokojivé :</b>	<ul style="list-style-type: none"><li>• Bylo použito nedostatečné množství anebo nesprávný druh pracího prostředku. Následkem nedostatečného množství pracího prostředku je prádlo sivé.</li><li>• Výrazné skvrny nebyly před zahájením praní nijak ošetřeny.</li><li>• Nebyl použitý správný program/tepl..</li><li>• V bubnu se nachází nadměrné množství prádla.</li></ul>

Problémy	Možná příčina
<ul style="list-style-type: none"> <li>• <b>Pračka během odstředování vibruje:</b></li> </ul>	<ul style="list-style-type: none"> <li>• Jistící šrouby a obalový materiál použity při přepravě nebyly odstraněny.</li> <li>• Pračka se dotýká stěny anebo okolního zařízení.</li> <li>• Pračka nebyla uvedena do vodorovné a stabilní polohy (vykonejte diagonální kontrolu).</li> <li>• Prádlo uvnitř pračky je nesprávně rozloženo.</li> <li>• V bubnu se nachází nedostatečné množství prádla.</li> </ul>
<ul style="list-style-type: none"> <li>• <b>Nelze otevřít dvířka pračky:</b></li> </ul>	<ul style="list-style-type: none"> <li>• Program je ještě stále aktivní.</li> <li>• Doposud nedošlo k uvolnění zavíracího mechanismu.</li> <li>• Přítomnost vody ve vaně pračky: v případě, že se ve vaně nachází voda, nemůže dojít k otevření dvířek (byla zvolena funkce <input type="checkbox"/> <b>STOP VE VODĚ</b>).</li> </ul>
<ul style="list-style-type: none"> <li>• <b>K zahájení odstředování dochází později anebo vůbec:</b></li> </ul>	<ul style="list-style-type: none"> <li>• Elektronické zařízení na kontrolu stability přerušilo odstředování, protože prádlo není v bubnu rovnoměrně rozloženo. Prostřednictvím otáčení bubnu v opačném směru se systém snaží o lepší redistribuci prádla. K této operaci může dojít několikrát, dříve než se podaří automaticky zabezpečit jeho rovnoměrné rozložení. V případě, že i po uplynutí 10 minut zůstává prádlo nerovnoměrně rozloženo v bubnu, nedojde k zahájení odstředování. V takovém případě je třeba rozložit prádlo v bubnu ručně a opětovně zvolit program pro odstředování.</li> </ul>
<ul style="list-style-type: none"> <li>• <b>Pračka vydává zvláštní zvuk:</b></li> </ul>	<ul style="list-style-type: none"> <li>• Součástí pračky je motor, který vydává, ve srovnání s klasickým motorem, odlišný zvuk. Tento nový druh motoru zaručuje plynulý rozběh a rovnoměrné rozložení prádla během odstředování. Zároveň zvyšuje stabilitu spotřebiče.</li> </ul>
<ul style="list-style-type: none"> <li>• <b>V bubnu není vidět žádnou vodu:</b></li> </ul>	<ul style="list-style-type: none"> <li>• Spotřebiče s moderní technologií jsou energeticky méně náročné. Umožňují snížit spotřebu vody bez toho, že by došlo k ovlivnění výsledků praní.</li> </ul>

Jestliže problém nemůžete určit nebo vyřešit, kontaktujte naše servisní středisko. Dříve než budete telefonovat do servisu, poznamenejte si model, číslo výrobku, výrobní číslo a datum zakoupení: servisní středisko se na tyto údaje bude dotazovat.

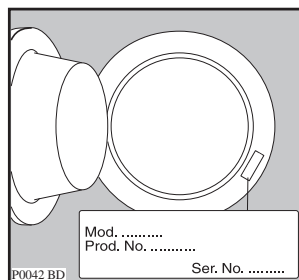

# Záruční podmínky

Záruka vyplývající z těchto záručních podmínek je poskytována pouze kupujícímu spotřebiteli (dále také jen "Kupující") a jen na výrobek sloužící k běžnému používání v domácnosti.

Prodávající poskytuje Kupujícímu spotřebiteli Záruku v trvání dvaceti čtyř měsíců, a to od data převzetí prodaného výrobku Kupujícím.

Kupující má v rámci Záruky právo na bezplatné, včasné a řádné odstranění vady, popřípadě - není-li to vzhledem k povaze (tzn. příčině i projevu) vady neúměrné - právo na výměnu výrobku. Pokud není takový postup možný, je Kupující oprávněn žádat přiměřenou slevu z ceny výrobku. Právo na výměnu výrobku nebo odstoupení od kupní smlouvy lze uplatnit jen při splnění všech zákonných předpokladů, a to pouze tehdy, nebyl-li výrobek nadměrně opotřeben nebo poškozen. Podmínkou pro uplatnění každého práva ze Záruky přitom je, že:

- výrobek byl instalován a uveden do provozu i vždy provozován v souladu s návodem k obsluze,
- veškeré záruční nebo jiné opravy či úpravy výrobku byly vždy prováděny v Autorizovaném servisním středisku,
- Kupující při reklamaci výrobku předloží platný doklad o koupi.

Právo na odstranění vady výrobku (i všechna případná další práva ze Záruky) je kupující povinen uplatnit v nejbližším Autorizovaném servisním středisku. Zároveň musí Autorizovanému servisnímu středisku umožnit ověření existence reklamované vady, včetně odpovídajícího vyzkoušení (popř. demontáže) výrobku, v provozní době tohoto střediska.

Každé právo ze Záruky je nutno uplatnit v příslušném Autorizovaném servisním středisku bez zbytečného odkladu, nejpozději však do konce záruční doby, jinak zaniká.

Autorizované servisní středisko posoudí oprávněnost reklamace a podle povahy vady výrobku rozhodne o způsobu opravy. Kupující je povinen poskytnout Autorizovanému servisnímu středisku součinnost potřebnou k prokázání uplatněného práva na odstranění vady, k ověření existence reklamované vady i k záruční opravě výrobku.

Běh záruční doby se staví po dobu od řádného uplatnění práva na odstranění vady do provedení záruční opravy Záruční podmínky Autorizovaným servisním střediskem, avšak jen při splnění

podmínky uvedené v předchozím bodu.

Po provedení záruční opravy je Autorizované servisní středisko povinno vydat Kupujícímu čitelnou kopii Opravního listu. Opravní list slouží k prokazování práv Kupujícího, proto ve vlastním zájmu před podpisem Opravního listu zkontrolujte jeho obsah a kopii Opravního listu pečlivě uschovejte.

Jestliže nebude reklamovaná vada zjištěna nebo nejde-li o záruční vadu, za kterou odpovídá Prodávající, či neposkytne-li Kupující Autorizovanému servisnímu středisku shora uvedenou součinnost, je Kupující povinen nahradit Prodávajícímu i Autorizovanému servisnímu středisku veškeré případné náklady, které jim v souvislosti s tím vzniknou.

Záruka vyplývající z těchto záručních podmínek platí pouze na území České republiky. Nevztahuje se na opotřebený nebo poškozený výrobek (včetně poškození způsobeného poruchami v elektrické síti, použitím nevhodných náplní, nevhodnými provozními podmínkami aj.), případný nedostatek jakosti nebo užitné vlastnosti (který není závadou) ani na výrobek použitý nad rámec běžného používání v domácnosti (např. k podnikatelským účelům aj.).

Poskytnutím záruky nejsou dotčena práva Kupujícího, která se ke koupi výrobku váží podle kogentních ustanovení zvláštních právních předpisů. Prodávající je povinen předat Kupujícímu při prodeji výrobku a na požádání Kupujícího poskytnout mu i kdykoli poté aktuální seznam Autorizovaných servisních středisek v České republice, včetně jejich telefonních čísel.

Jakékoli bližší informace o Záruce a Autorizovaných servisních střediscích poskytnou:

- prodávající,
- Electrolux Service, a to buď na telefonu: 261126112, nebo na adrese ELECTROLUX s.r.o., Electrolux Service, Hanusova ul., 140 21 Praha 4,
- Bezplatná telefonní INFOLINKA: 800-160016.

 **Electrolux**  
Service

# Содержание

<b>Указания по безопасной эксплуатации машины</b>	<b>25</b>	<b>Эксплуатация</b>	<b>30</b>
<b>Охрана окружающей среды</b>	<b>26</b>	Панель управления	30
<b>Рекомендации по охране окружающей среды</b>	<b>26</b>	Описание функций	30-33
<b>Технические данные</b>	<b>26</b>	Рекомендации для стирки	34
<b>Установка</b>	<b>27</b>	Сортировка белья	34
Распаковка	27	Температура	34
Расположение	28	Перед загрузкой белья	34
Подключение машины к водопроводу	28	Максимальная загрузка	34
Подключение к канализации	28	Вес белья	34
Подключение к электросети	28	Выведение пятен	34-35
<b>Ваша новая стиральная машина</b>	<b>29</b>	Моющие средства и добавки	35
<b>Описание машины</b>	<b>29</b>	Количество используемого моющего средства	35
Дозатор моющего средства	29	Этикетки на белье с указаниями по стирке	36
		Как пользоваться машиной	37-39
		Таблица программ	40
		<b>Уход за машиной и чистка</b>	<b>41-42</b>
		Чистка корпуса машины	41
		Уплотнение люка	41
		Чистка дозатора стирального порошка	41
		Чистка фильтра сливного шланга	41
		Чистка фильтра наливного шланга	42
		Аварийный слив воды	42
		Предотвращение замерзания	42
		<b>Если машина не работает</b>	<b>43-44</b>

Обозначения, которые вы встретите рядом с некоторыми параграфами руководства имеют следующее значение:



Предупреждающий треугольник подчёркивает сведения, которые чрезвычайно важны для вашей безопасности или правильной эксплуатации прибора.



Обозначенные этим символом сведения предоставляют дополнительную информацию и практические сведения по эксплуатации прибора.



Сведения и информация по экономному и экологичному использованию машины обозначены данным символом.

**Наш вклад в защиту окружающей среды: мы используем повторно переработанную бумагу.**





## Указания по безопасной эксплуатации машины

### Для пользователя

Перед установкой и началом использования машины изучите внимательно наши рекомендации. Их соблюдение обеспечивает надежную работу машины. Все пользователи машины должны знать правила ее эксплуатации. Сохраните эту инструкцию на случай, если машину придется перевозить на новое место или продать. Тот, кто после Вас будет ею пользоваться, должен иметь возможность ознакомиться с машиной и ее функциями, а также с указаниями по ее безопасной эксплуатации.

### Установка и обслуживание

- Машина предназначена исключительно для использования в домашнем хозяйстве; поэтому, ее надо использовать именно так, как указано в данной инструкции. Если машину используют для иных целей, то есть риск получения травм и повреждения имущества.
- Если для подключения стиральной машины требуются дополнительные сантехнические работы и работы по электропроводке, следует доверить их специалисту. Если это делаете Вы сами, то существует опасность плохого функционирования машины. Это может привести к травмам или к повреждению обстановки помещения, где установлена машина.
- Ремонт должен производиться уполномоченной изготовителем фирмой с использованием фирменных запчастей. Не пытайтесь самостоятельно ремонтировать машину!
- Машина не должна стоять на шлангах: наливной и сливной шланги должны лежать свободно, без перегибов, а сама машина должна стоять на ровной и прочной поверхности.

### Эксплуатация стиральной машины

- Пользоваться стиральной машиной могут только взрослые. Во время стирки загрузочный люк машины может сильно нагреваться. Поэтому, во время работы машины возле нее не должны находиться дети.
- Не начинайте загрузку белья в машину, не убедившись в том, что барабан пуст.
- Не перегружайте машину бельем (см. раздел “Максимальное заполнение”).
- Стирайте только бельё, предназначенное для машинной стирки. Следуйте инструкциям на этикетке каждой вещи.
- Бюстгалтеры с “косточками” нельзя стирать в машине, так как косточки могут повредить другое белье и повредить механизм машины.

- Такие предметы, как монеты, гвозди, заколки, булавки, иголки, могут серьезно повредить машину. Поэтому перед загрузкой белья в машину нужно проверить, пусты ли карманы стираемых изделий. Застегните все пуговицы и молнии.
- Мелкие предметы, такие как, например, чулки, пояса, ленты и пр., нужно для стирки заложить в мешочек, иначе во время стирки они могут застрять между баком и барабаном.
- При стирке белья следуйте указаниям производителя стиральных порошков и средств полоскания. Используйте только стиральные порошки с нормированным пенообразованием, то есть порошки, предназначенные для автоматической машинной стирки. Передозировка моющих средств может привести к серьёзным повреждениям, как белья, так и машины.
- Не используйте Вашу машину для химчистки. Не производите отбеливание или окраску белья в стиральной машине. Те вещи, для удаления пятен с которых были использованы химические вещества, нужно аккуратно прополоскать в воде перед их загрузкой в машину.

**Согласно Закону “О защите прав потребителей”, при нарушении установленных правил установки и эксплуатации ущерб, причинённый вследствие таких нарушений, не возмещается, требования по недостаткам, возникшим в результате таких нарушений, не удовлетворяются.**

- Перед открытием загрузочного люка необходимо каждый раз проверять отсутствие воды в барабане. Если вода не слилась, то следуйте указаниям руководства по эксплуатации.
- По окончании стирки закройте водопроводный кран и выключите главный выключатель (отключите питание). Когда машина не используется, ее загрузочный люк должен быть приоткрытым. Тогда уплотнение загрузочного люка не потеряет своей эластичности.

## Безопасность детей

- Зачастую дети не осознают опасности электроприборов. Во время работы машины необходимо следить за детьми и не позволять им играть с нею.
- Упаковочные материалы (такие как полиэтиленовая плёнка, пенопласт) являются опасными и могут стать причиной удушья. Держите их вне досягаемости детей.



## Охрана окружающей среды

### Повторное использование упаковочных материалов

Материалы, обозначенные символом  могут использоваться повторно.

>PE< = полиэтилен

>PS< = полистирол

>PP< = полипропилен

Для утилизации этих материалов необходимо укладывать их в специальные места (или контейнеры).

### Утилизация машины

Для правильной утилизации машины необходимо обратиться за справкой в местный муниципалитет.

- Содержите все моющие средства в безопасном месте, вне досягаемости детей.
- Убедитесь, что в барабан не забралась дети или домашние животные. При необходимости воспользуйтесь монетой.
- Для утилизации машины необходимо отрезать кабель питания и вывести из строя замок загрузочного люка, чтобы в машине не могли закрыться дети.



## Рекомендации по охране окружающей среды

Для экономии потребления воды и электроэнергии, а также для охраны окружающей среды, рекомендуем Вам придерживаться следующих рекомендаций:

- Используйте машину с полной загрузкой белья, но не перегружая барабан.
- Используйте программу предварительной стирки только для очень грязного белья.

Символ  на изделии или на его упаковке указывает, что оно не подлежит утилизации в качестве бытовых отходов. Вместо этого его следует сдать в соответствующий пункт приемки электронного и электрооборудования для последующей утилизации.

Соблюдая правила утилизации изделия, Вы сможете предотвратить причинение окружающей среде и здоровью людей потенциального ущерба, который возможен, в противном случае, вследствие неподобающего обращения с подобными отходами.

За более подробной информацией об утилизации этого изделия просьба обращаться к местным властям, в службу по вывозу и утилизации отходов или в магазин, в котором Вы приобрели изделие.

- Добивайтесь соответствия количества моющего средства жёсткости водопроводной воды, количеству белья и степени его загрязнённости.
- Выбирайте “короткую” программу для мало загрязнённого белья.
- При стирке небольших количеств белья используйте от половины до двух третей рекомендуемого количества моющего средства.

## Технические данные

РАЗМЕРЫ	Ширина	60 см
	Высота	85 см
	Глубина	59 см
НОМИНАЛЬНАЯ ЗАГРУЗКА СУХОГО БЕЛЬЯ	Хлопок	5 кг
	Синтетика	2 кг
	Тонкое бельё	2 кг
	Шерсть	1 кг
ОТЖИМ	Максимум	1000 об/мин (ZWF 1038)
		1200 об/мин (ZWF 1238)
		1400 об/мин (ZWF 1438)
ПИТАНИЕ	Напряжение	230В/50 Гц
	Потребляемая мощность	2200 Вт 10А
НАПОР ВОДЫ	Минимум	0,05 МПа
	Максимум	0,8 МПа



Машина соответствует директивам ЕЭС № 89/336/ЕЕГ и 73/23/ЕЕГ, а также ГОСТ 27570.4-87, ГОСТ 23511-79, ГОСТ Р 50033-92.

# Установка

## Крепления, установленные на время перевозки

 Перед использованием машины необходимо удалить все крепления для перевозки и упаковочные материалы.

1. Распаковав машину, осторожно положите ее на заднюю сторону, чтобы удалить снизу полистироловый поддон.
2. Снимите с держателя шланга, находящегося на задней стенке машины, сетевой провод и сливной шланг.

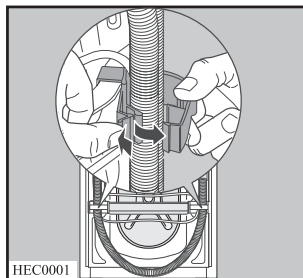
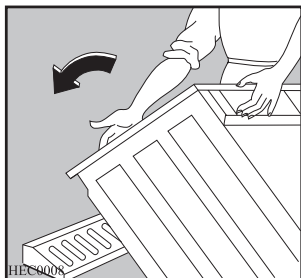

3. При помощи специального гаечного ключа отвинтите и удалите центральный задний болт А. Извлеките соответствующую пластиковую вставку.
4. Отвинтите и удалите два больших винта В и шесть маленьких винтов С.

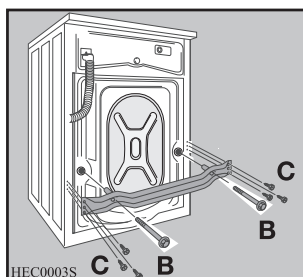
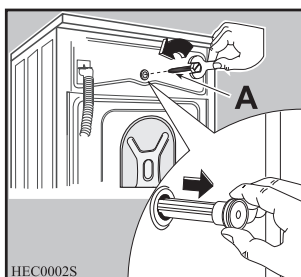

5. Снимите скобу D и затяните шесть маленьких болтов С.

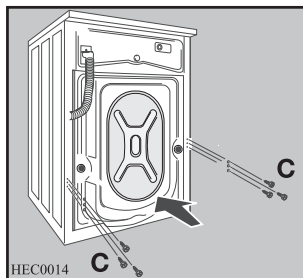
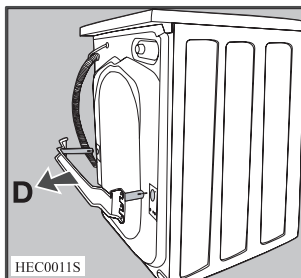

6. Откройте люк, извлеките наливной шланг из барабана и удалите полистироловый блок, закрепленный с помощью липкой ленты на уплотнении дверцы.
7. Закройте меньшее верхнее отверстие и два больших соответствующими пластиковыми заглушками, находящимися в пакете с инструкциями.

8. Подключите наливной шланг, как описано в параграфе "Подключение воды".

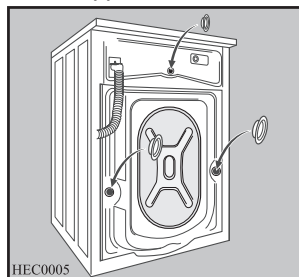
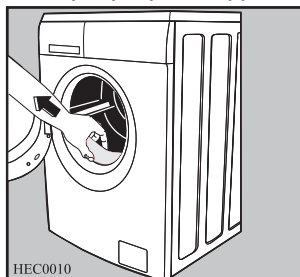

## Расположение

Устанавливайте машину на горизонтальный, твердый пол.

Убедитесь, что циркуляция воздуха под машиной не затруднена коврами, ковровыми дорожками и т.д. Убедитесь, что машина не касается стен или кухонной мебели.

Тщательно выровняйте машину, завинчивая или отвинчивая регулирующие ножки. Никогда не подкладывайте картон, куски дерева или другие материалы для компенсации неровностей пола.

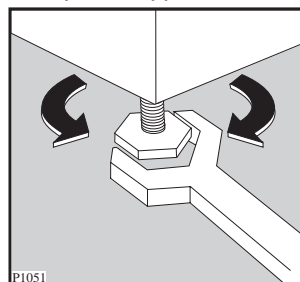

## Подключение воды

В момент поставки наливной шланг находится в барабане машины.

**Не используйте старый шланг от предыдущей машины для подключения налива воды.**

1. Откройте люк и выньте наливной шланг.
2. Подключите шланг с угловым соединением к машине.

### Важно!

**Не устанавливайте шланг наоборот. Поверните угловое соединение налево или направо, в зависимости от расположения водопроводного крана.**

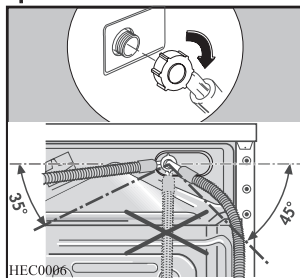

3. Правильно расположите шланг, ослабив круглую гайку. Расположив должным образом наливной шланг, вновь затяните круглую гайку для предотвращения течей.
4. Подключите шланг к крану с резьбой 3/4". Используйте лишь только шланг, поставляемый вместе с машиной.

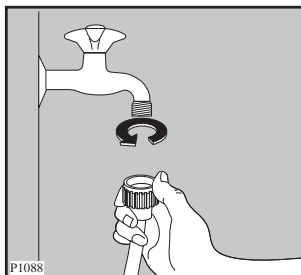

Наливной шланг нельзя вытягивать. Если он слишком короткий, и вы не хотите передвигать кран, то вам следует купить новый, более длинный шланг, специально предназначенный для данных целей.

### Подключение к канализации

Конец сливного шланга можно устанавливать тремя способами:

**Повесить на край раковины при помощи пластмассовой направляющей, входящей в комплект машины.** В этом случае убедитесь, что шланг не соскочит во время слива воды.

Это можно устранить, привязав шланг к крану куском шпагата, или закрепив его на стене.

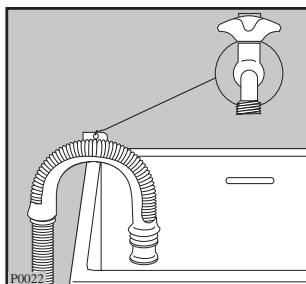

**Подключить к ответвлению сливной трубы раковины.** Данное ответвление должно быть над сифоном раковины, чтобы высота от пола составляла не менее 60 см.

**Непосредственно к сливной трубе** на высоте не менее 60 см и не более 90 см.

Конец сливного шланга должен всегда **вентилироваться**, то есть внутренний диаметр трубы должен быть шире наружного диаметра сливного шланга.

Нельзя перегибать сливной шланг.

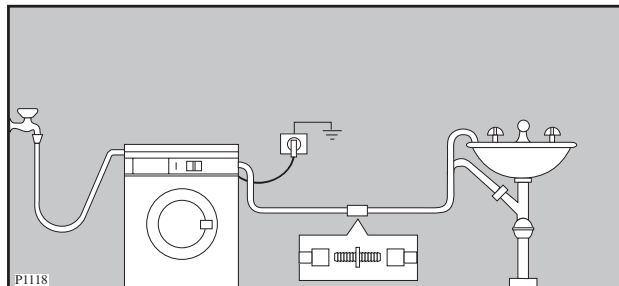

### Важно!

Для исправной работы машины сливной шланг должен быть прикреплен к специально предназначенному для этой цели кронштейну в верхней части задней панели.

### Подключение к электросети

Данная машина разработана для работы от электросети с однофазным напряжением 220-230 В, 50 Гц.

Убедитесь, что ваша домашняя электрическая система способна выдержать максимальную нагрузку (2,2 кВт), учитывая работу и других электроприборов.

**Подключайте машину только к розеткам с заземлением, в соответствии с действующими правилами электротехники.**

Изготовитель освобождается от любой ответственности за ущерб людям или имуществу в случае невыполнения вышеуказанных предосторожностей.

**При необходимости замены кабеля питания прибора эта операция должна выполняться только специалистом из авторизованного изготовителем сервисного центра.**

После установки машины должен быть обеспечен свободный доступ к кабелю питания.

# Ваша новая стиральная машина

Ваша новая стиральная машина удовлетворяет всем современным требованиям наилучшей стирки белья с наименьшим расходом воды, электроэнергии и моющих средств.



- С помощью селектора программ легко выбрать программу, в которой учитываются свойства ткани, и наиболее подходящий способ стирки.
- Дисплей выполнения программы показывает этап стирки, который выполняет машина.
- Автоматическое охлаждение воды до 60°C перед сливом при использовании программы 95°C. Это смягчает реакцию одежды на температуру и позволяет уменьшить сминание.
- Специальная программа для шерсти выстирает Ваши вещи с особенной осторожностью.
- Система равномерного распределения белья попытается устранить неравномерное распределение белья, если такое случится. Эта система обеспечивает устойчивость машины во время отжима.
- **Клапан ЭКОНОМИЯ**  
Позволяет машине полностью использовать моющее средство, снижает расход воды и, следовательно, электроэнергии.

## Описание машины

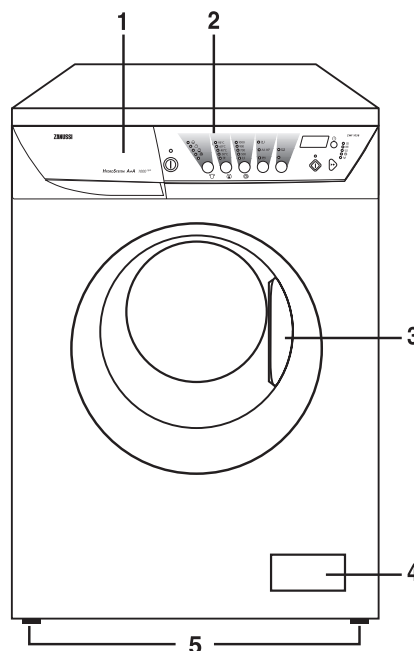
- 1 Дозатор моющего средства
- 2 Панель управления
- 3 Ручка люка
- 4 Фильтр сливного шланга
- 5 Регулируемые ножки для выравнивания машины по горизонтали



## Дозатор моющего средства

-  отделение для дозировки порошка предварительной стирки
-  отделение для дозировки порошка основной стирки
-  отделение для дозировки добавок, используемых при полоскании

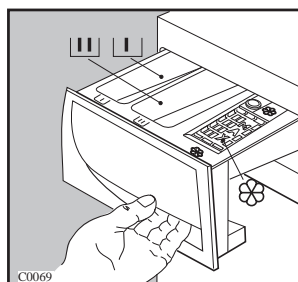

# Эксплуатация

## Панель управления

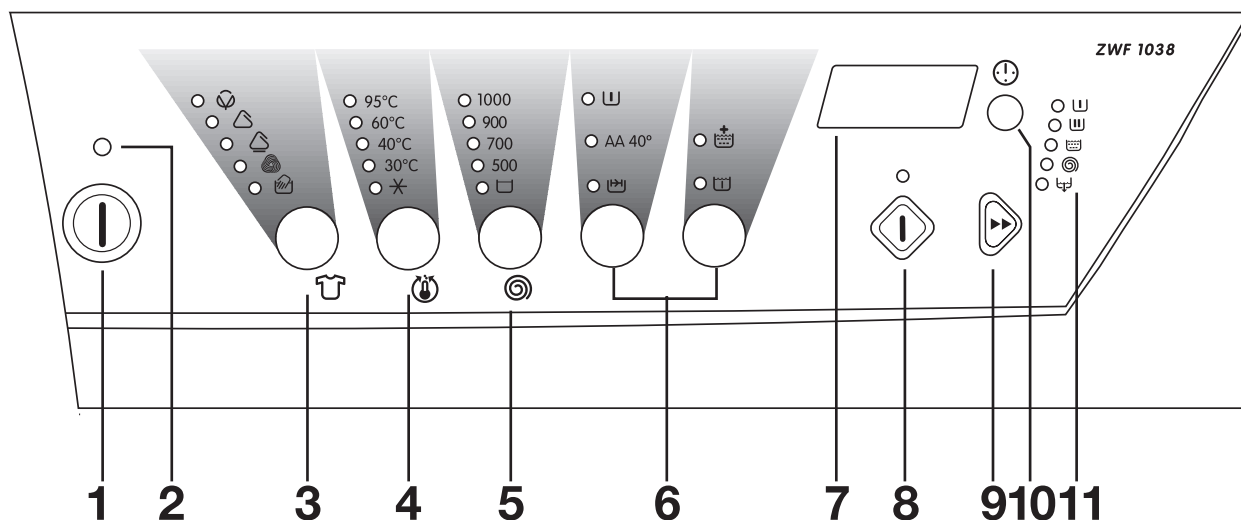

### 1 Кнопка “ВКЛ/ВЫКЛ”

Включайте и выключайте машину нажатием данной кнопки.

### 2 Контрольная лампа работы

Контрольная лампа работы загорается, когда машина включена.

### 3 Кнопка выбора ТКАНИ

Нажимайте эту кнопку до тех пор, пока не будет выбрана программа, соответствующая типу стираемого белья. Напротив выбранной программы будет мигать сигнальная лампа. Стиральная машина предложит температуру и автоматически выберет максимальную скорость вращения при отжиге для выбранной программы. Эти значения вы можете изменить кнопками 4 и 5.

#### Ручная стирка

Выбирая эту программу, вы выбираете очень бережную стирку, пригодную для тех вещей, на этикетках которых указывается, что они могут стираться только вручную .



### 4 Кнопка выбора ТЕМПЕРАТУРЫ

Если вы хотите выстирать белье при температуре, которая отличается от предложенной стиральной машиной, то нажимайте эту кнопку для ее увеличения или уменьшения. Загорится соответствующая сигнальная лампа.

Максимальные температуры составляют 95°C для хлопка, 60°C для синтетических тканей, 40°C для тонких тканей, шерсти и тканей для ручной стирки (программа РУЧНОЙ СТИРКИ).

✖-Положение для стирки в холодной воде.

### Внимание!

При одновременном нажатии кнопок ТЕМПЕРАТУРЫ  и СКОРОСТИ ОТЖИМА , звуковой сигнал отключается в следующих случаях:

- при нажатии кнопок
- при выборе неправильной дополнительной функции
- в конце стирки

### 5 Кнопка выбора СКОРОСТИ ОТЖИМА

Если вы хотите отжать белье со скоростью, которая отличается от предложенной стиральной машиной, то нажимайте эту кнопку для ее изменения. Загорится соответствующая сигнальная лампа.





Максимальная скорость составляет:



- для хлопка: 1000 об/мин (ZWF 1038)  
1200 об/мин (ZWF 1238)  
1400 об/мин (ZWF 1438)
- для синтетики, шерсти и тканей для ручной стирки: 900 об/мин
- для тонких тканей: 700 об/мин

**Положение ОТКЛЮЧЕНИЯ СЛИВА ** : при выборе этой функции, машина не сольет воду после последнего полоскания, чтобы белье не мялось.

В конце стирки сигнальная лампа кнопки СТАРТ/ПАУЗА погаснет, люк будет заблокирован, сигнальная лампа  будет гореть, обозначая, что перед открытием люка следует слить воду. Выберете в конце стирки одну из следующих функций:

Нажмите один раз кнопку ПРОПУСК/СБРОС, все лампы погаснут, на дисплее появятся три мигающие линии, далее выберете нужную

программу, нажав на кнопку выбора ТКАНИ . Если вы желаете слить воду  или отжать бельё , нажмите кнопку ПРОПУСК/СБРОС до тех пор, пока не загорится сигнальная лампа выбранной функции. Вы можете изменить скорость отжима, нажав на кнопку , после чего нажмите кнопку СТАРТ/ПАУЗА.

**Внимание!** Если вы случайно нажали несколько раз кнопку ПРОПУСК/СБРОС, то на дисплее появятся **три мигающих линии**. Для слива воды выберите программу стирки кнопкой выбора ТКАНИ , затем нажмите **три раза** кнопку ПРОПУСК/СБРОС для выбора положения СЛИВ (будет продолжаться гореть только лампа СЛИВА ).

## 6 Кнопка ДОПОЛНИТЕЛЬНЫХ ФУНКЦИЙ

Нажмите эту кнопку для выбора следующих функций:

- **ПРЕДВАРИТЕЛЬНАЯ СТИРКА** : выберите эту функцию, если вы хотите выполнить предварительную стирку белья перед основным циклом (**невозможна с программами для шерсти и ручной стирки**).

Предварительная стирка завершается коротким отжимом со скоростью 650 об/мин в программах для хлопка и синтетических тканей, а в программах для тонких тканей вода лишь только сливается.

- **ЭКОНОМИЯ AA 40°**  
Функция ЭКОНОМИИ может быть выбрана для малогрязного и грязного белья из хлопчатобумажных и синтетических тканей. Температура стирки составляет 40°C и выше. Время стирки увеличится и температура стирки уменьшится автоматически.

- **БЫСТРАЯ СТИРКА**  функция БЫСТРОЙ СТИРКИ может быть выбрана для малогрязного белья (**не может использоваться с программами для шерсти и РУЧНОЙ СТИРКИ**). Время стирки будет сокращено в зависимости от типа ткани и выбранной температуры.

- **ЗАМАЧИВАНИЕ**   
Машина выполняет замачивание в течение примерно 30 минут при 30°C. При помощи нажатия кнопки **ЗАДЕРЖКА ВКЛЮЧЕНИЯ** время замачивания может быть увеличено до 10 часов максимум. После этого автоматически начнется цикл стирки. Эта функция не может быть использована с программой для шерсти и в сочетании с функциями предварительной стирки или

выведения пятен.

Программа замачивания завершается коротким отжимом 650 об/мин в программах для Хлопка или Синтетики и сливом без отжима для Тонкого белья.

- **УСИЛЕННОЕ ПОЛОСКАНИЕ** : эта функция может быть выбрана со всеми программами, **кроме программ для шерсти и ручной стирки**. Стиральная машина выполнит 2 дополнительных полоскания. Эта функция рекомендуется для людей, страдающих аллергией на моющие средства, а также в зонах с очень мягкой водой.

## 7 Дисплей

На дисплее показывается следующая информация:

- **Три мигающие линии** - когда программа отменяется кнопкой ПРОПУСК/СБРОС.

Три мигающие линии появляются также и тогда, когда вы нажимаете кнопку ВКЛ/ВЫКЛ для включения машины, если ранее выбранный цикл был отменен.

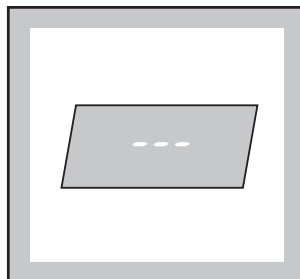

- **Продолжительность программы стирки**, выраженная в часах и минутах, которая показывается после выбора программы.

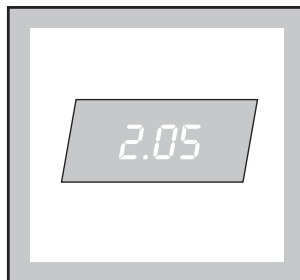

Во время работы программы (после того, как вы нажали кнопку СТАРТ/ПАУЗА) значение на дисплее будет уменьшаться на одну единицу в минуту.

- **Стиральная машина остановилась с водой в баке** в конце стирки при выбранной функции ОТКЛЮЧЕНИЯ СЛИВА . Об этом будет сигнализировать **мигающий ноль**.

- **Стиральная машина выполнила программу:** об этом будет сигнализировать **мигающий ноль**. Ноль снова появится на дисплее, когда вы включите машину, если предыдущая программа не была отменена кнопкой ПРОПУСК/СБРОС.

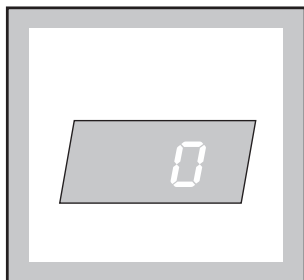

#### Внимание!

При первом включении вашей стиральной машины на дисплее может появиться мигающий ноль и послышаться звуковой сигнал. Это вызвано тем, что во время заводских испытаний машина выполнила цикл стирки, который не был отменен после его завершения.

- **Задержка запуска** - это время в часах, которое выбирается соответствующей кнопкой.

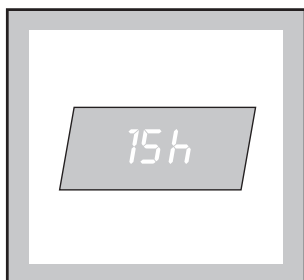

Время задержки появляется на 3 секунд, после чего высвечивается продолжительность выбранной программы. После нажатия кнопки СТАРТ/ПАУЗА начинается отсчет, и значение задержки уменьшается на одну единицу в час. Задержку включения выбранной программы можно отложить до 23 часов с интервалами в один час.

- **Была выбрана неправильная дополнительная функция:** при выборе несовместимой функции с текущей программой ошибка сигнализируется надписью **Err**.

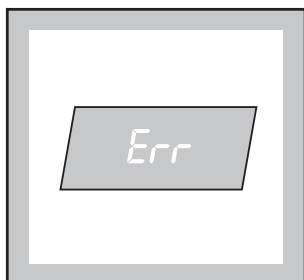

Неправильный выбор также сигнализируется звуковым сигналом.

- **Код аварийного сигнала** обозначает неисправность в работе машины (см. соответствующую главу на стр. 88).

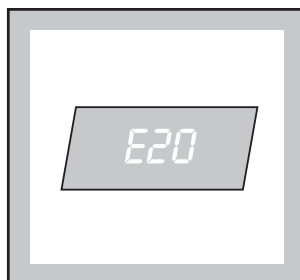

## 8 Кнопка СТАРТ/ПАУЗА ⏸

Эта кнопка имеет 2 функции:

- **Старт (Start):** после выбора необходимой программы и дополнительных функций нажмите эту кнопку для запуска стиральной машины. Лампа над кнопкой перестанет мигать и будет гореть непрерывно. Если вы выбрали задержку запуска кнопкой 10, начнется отсчет, который будет показан на дисплее.
- **Пауза (Pause):** при повторном нажатии кнопки прекращается выполнение программы. Лампа над кнопкой начнет мигать. Для возобновления работы программы вновь нажмите кнопку. При включении ПАУЗЫ цикла можно открыть при условии, что:
  - Стиральная машина не выполняет нагрев воды;
  - Уровень воды не слишком высокий;
  - Барабан не вращается.

**Внимание!** Необходимо включить ПАУЗУ перед выполнением любого изменения в выполняемой программе.

## 9 Кнопка ПРОПУСК/СБРОС ⏪

В конце программы нужно нажать эту кнопку один (или несколько раз) для стирания всего содержимого памяти машины (на дисплее появятся три мигающих линии). В противном случае, при последующем включении стиральной машины на дисплее появится мигающий ноль и послышится звуковой сигнал конца предыдущего цикла.

Вы можете также нажать кнопку СБРОСА для исключения одной или нескольких фаз выполняемой программы, как описано ниже:

- включите паузу стиральной машины нажатием кнопки СТАРТ/ПАУЗА (будет мигать соответствующая лампа);
- нажмите кнопку СБРОС один или несколько



раз, для стирания одной или нескольких необходимых фаз программы (лампа рядом с названием фазы погаснет).

**Пример:**



В данном случае будет выполнен отжим (с предусмотренной для выбранного типа ткани скоростью).

Эта кнопка позволит вам также выбирать специальные программы, такие как **ПОЛОСКАНИЯ**, **ОТЖИМ** и **СЛИВ**.

- Если машина уже включена, потому что она уже выполнила программу стирки, то сделайте следующее:
  - один или несколько раз нажмите кнопку СБРОС для отмены ранее введенной программы (на дисплее появятся три мигающие линии);
  - выберите тип ткани при помощи соответствующей кнопки;
  - выберите специальную программу:
- **ПОЛОСКАНИЯ**

Нажмите кнопку СБРОС **один раз**, после чего сигнальная лампа СТИРКА погаснет.
- **ОТЖИМ**

Нажмите кнопку СБРОС **два раза**, после чего сигнальные лампы СТИРКА и ПОЛОСКАНИЯ погаснут.
- **СЛИВ**

Нажмите кнопку СБРОС **три раза**, после чего сигнальные лампы СТИРКА , ПОЛОСКАНИЯ и ОТЖИМ погаснут.

**Пример:**



В этом случае машина выполнит полоскания и отжим.

- Если машина выключена:
  - нажмите кнопку ВКЛ/ВЫКЛ для включения машины;
  - выберите тип ткани кнопкой выбора типа ТКАНИ;
  - выберите специальную программу вышеописанным образом.

## 10 Кнопка ЗАДЕРЖКИ

Эта кнопка позволяет отложить запуск программы на 30, 60 или 90 минут, 2 часа и так далее с точностью до часа, максимум до 23 часов. Выбранная вами задержка будет показываться на дисплее в течение 3 секунд, после чего высветится продолжительность программы.

Эту дополнительную функцию вам необходимо выбрать **после** введения программы, но **до** нажатия кнопки СТАРТ/ПАУЗА.

Время на дисплее будет уменьшаться на одну единицу в час.

**Время задержки можно изменить в любой момент**, но до нажатия кнопки СТАРТ/ПАУЗА.

Если же вы уже нажали кнопку СТАРТ/ПАУЗА, и вам необходимо **аннулировать** время задержки, то выполните следующее:

- включите ПАУЗУ стиральной машины нажатием кнопки СТАРТ/ПАУЗА;
- нажмите кнопку ЗАДЕРЖКИ два раза, чтобы стереть время задержки. На дисплее высветится "0";
- нажмите кнопку СТАРТ/ПАУЗА еще раз.

**Внимание!**

Люк будет заблокирован на протяжении всего времени задержки.

При необходимости открытия люка необходимо включить ПАУЗУ стиральной машины нажатием кнопки СТАРТ/ПАУЗА. После закрытия двери нажмите кнопку СТАРТ/ПАУЗА еще раз.

## 11 Лампы выполняемой фазы программы

При выборе программы загораются лампы, соответствующие фазам, из которых состоит программа.

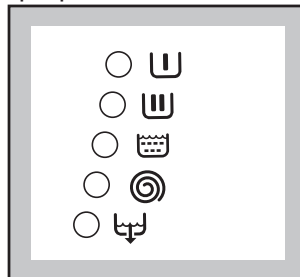

После запуска программы будет гореть только лампа, соответствующая выполняемой в данный момент фазе программы.



## Рекомендации для стирки

### Сортировка белья

Необходимо руководствоваться символами на этикетках белья и инструкциями по стирке изготовителя.

Рассортируйте бельё следующим образом: белое бельё, цветное, синтетика, тонкие ткани, шерсть.

### Температура

**95°** для белого хлопчатобумажного и льняного белья с обычной степенью загрязнения (например, салфетки, полотенца, скатерти, простыни...)

**60°** для цветного белья со средней степенью загрязнения (например, сорочки, ночные рубашки, пижамы...) из льняных, хлопчатобумажных или синтетических тканей и для малогрязного хлопчатобумажного белого белья (например, нижнего белья).

**\* (холодная стирка) 30°-40°** для тонких тканей (например, занавесочные ткани), белья из смешанных волокон, включая синтетику, цветного нестойкого белья и шерсти”.

### Перед загрузкой белья

Ни в коем случае не стирайте белое и цветное бельё вместе, так как во время стирки белое бельё может потерять свою белизну. Новое цветное бельё может полинять во время первой стирки, поэтому, в первый раз его следует стирать отдельно.

**Убедитесь, что в белье не остались металлические предметы (например, заколки, шпильки, булавки).**

Застегните наволочки, закройте застёжки-молнии, застегните крючки и кнопки. Завяжите все ремешки или длинные ленты. Перед стиркой выведите стойкие пятна. Очистите сильно загрязнённые участки белья специальным моющим средством или чистящей пастой.

Обращайтесь с занавесочными тканями с особенной осторожностью. Снимите крючки или завяжите их в мешок или сетку.

### Максимальная загрузка

Рекомендуемая загрузка указывается в таблице программ.

Общие правила:

**Хлопок, лён:** барабан полон, но не утрамбован;

**Синтетика:** не более половины барабана;

**Тонкие ткани и шерсть:** не более трети барабана.

Стирка максимального количества белья позволяет наиболее эффективно использовать воду и электроэнергию.

Для очень грязного белья необходимо уменьшить количество загружаемого белья.

### Вес белья

Ниже приводится приблизительный вес некоторых вещей:

халат махровый	1200 г.
салфетка	100 г.
пододеяльник	700 г.
простыня	500 г.
наволочка	200 г.
скатерть	250 г.
махровое полотенце	200 г.
кухонное полотенце	100 г.
ночная рубашка	200 г.
женские трусы	100 г.
толстая мужская рубашка	600 г.
мужская рубашка	200 г.
мужская пижама	500 г.
сорочка	100 г.
мужские трусы	100 г.

### Выведение пятен

Некоторые пятна могут не отстираться лишь только водой и моющим средством. Следовательно, перед стиркой их необходимо обработать.

**Пятна крови:** свежие пятна необходимо обработать холодной водой. Сухие пятна крови необходимо замочить на ночь со специальным моющим средством и потереть в мыльном растворе.

**Масляные краски:** смочите пятновыводителем на бензиновой основе, разложив ткань на мягкой подстилке, и промокните пятно. Повторите операцию несколько раз.

**Сухие жирные пятна:** смочите скипидаром, кончиками пальцев прижмите к пятну хлопчатобумажную ткань, предварительно расстелив пятно на мягкой подстилку.

**Ржавчина:** горячий раствор оксалиновой соли или холодное средство для выведения пятен ржавчины. Будьте осторожными со старыми пятнами ржавчины, так как структура целлюлозы была повреждена и ткань может порваться.

**Пятна плесени:** обработайте отбеливателем, тщательно прополощите (только для белого и цветного белья, устойчивого к хлору).

**Травяные пятна:** слегка обработайте мылом, а затем растворённым отбеливателем (только для белого белья, устойчивого к хлору).

**Шариковые ручки и клей:** смочите ацетоном (\*), промокните пятна, расстелив ткань на мягкую подстилку.

**Губная помада:** смочите ацетоном, как указано выше, затем обработайте пятна спиртом. Следы на белых тканях обработайте отбеливателем.

**Красное вино:** замочите с моющим средством, прополощите и обработайте уксусной или лимонной кислотой, после чего прополощите. Следы обработайте отбеливателем.

**Чернила:** в зависимости от состава чернил, смочите пятно сначала ацетоном (\*), затем уксусной кислотой. Следы на белых тканях обработайте отбеливателем и тщательно прополощите.

**Пятна гудрона:** сначала обработайте пятновыводителем, спиртом или бензином, после чего специальной моющей пастой.

**(\* не пользуйтесь ацетоном для обработки искусственного шёлка)**

## Моющие средства и добавки

Хорошие результаты стирки зависят от выбора моющего средства и от его правильной дозировки. В то же время, в целях защиты окружающей среды избегайте передозировки моющих средств, поскольку несмотря на биоразлагаемость, моющие средства содержат в себе элементы, способные нарушить хрупкое экологическое равновесие в природе.

Выбор моющего средства зависит от типа ткани (тонкие ткани, шерсть, хлопок и т.д.), цвета, температуры стирки и степени загрязнения.

В этой стиральной машине можно использовать все типы моющих средств, пригодных для стирки в стиральных машинах-автоматах, имеющих в продаже:

- порошкообразные моющие средства для всех типов тканей,
- порошкообразные моющие средства для тонких тканей (макс. температура 60°C) и шерсти.
- жидкие моющие средства, предназначенные для низкотемпературных программ стирки (макс. температура 60°C) для всех типов ткани, или специальные моющие средства для шерсти.

Моющее средство и добавки должны загружаться до начала программы стирки в специальные отсеки дозатора.

При использовании концентрированных порошкообразных или жидких моющих средств необходимо выбирать программу **без** предварительной стирки.

Стиральная машина оборудована системой циркуляции, которая обеспечивает наилучшее использование концентрированных моющих средств.

Жидкое моющее средство следует заливать **непосредственно** перед началом программы в отсек (III) дозатора моющего средства.

Жидкие добавки для смягчения или крахмаливания белья должны заливаться в отсек, обозначенный символом ☼ до начала программы стирки.

Дозировку добавок следует искать в рекомендациях изготовителя.

**Не превышайте отметку “MAX” дозатора.**

## Количество используемого моющего средства

Тип и количество моющего средства зависят от типа ткани, загружаемого количества, степени загрязнения белья и от степени жёсткости используемой воды.





























Жёсткость воды измеряется в так называемых «градусах». Информация о жесткости воды может быть получена в специальных службах или в местном муниципалитете. Следуйте инструкциям изготовителя моющего средства по дозировке.

Используйте меньшее количество моющего средства, если:

- Вы стираете небольшое количество белья
- бельё не очень грязное
- во время стирки образуется много пены.

## **Этикетки на белье с указаниями по стирке**

Очень часто на белье есть этикетки с указаниями по стирке.

<p><b>НОРМАЛЬНАЯ СТИРКА</b>  <b>СТИРКА</b>  <b>БЕРЕЖНАЯ СТИРКА</b></p>	<p> Стирка при 95°</p>	<p> Стирка при 60°</p> <p></p>	<p> Стирка при 40°</p> <p> </p>	<p> Стирка при 30°</p> <p></p>	<p> Ручная стирка</p>	<p> Не стирать в воде</p>
<p> <b>ОТБЕЛИВАНИЕ</b></p>	<p> Можно отбеливать в холодной воде</p>		<p> Не отбеливать</p>			
<p> <b>ГЛАЖЕНИЕ</b></p>	<p> Гладить при 200° макс.</p>	<p> Гладить при 150° макс.</p>	<p> Гладить при 110° макс.</p>	<p> Не гладить</p>		
<p> <b>ХИМЧИСТКА</b></p>	<p> Химчистка любым растворителем</p>	<p> Химчистка бензином, чистым спиртом, перхлоратом, R111 - R113</p>	<p> Химчистка бензином, чистым спиртом, R113</p>	<p> Не подлежит химчистке</p>		
<p> <b>СУШКА</b></p>	<p> Сушка в разостланном виде</p>	<p> Сушка без отжима</p>	<p> Сушка на плечиках</p>	<p> Нормальная температура  Низкая температура Можно сушить в машине</p>	<p> Не сушить в машине</p>	

## Как пользоваться машиной

Перед выполнением первой стирки рекомендуем вылить около 2 литров воды в отсек моющего средства для стирки, чтобы включился клапан ЭКОНОМИЯ. Затем включите программу стирки без белья при температуре 95°C, чтобы прочистить барабан и все внутренние элементы машины. При этом в отделение дозатора “Основная стирка” следует насыпать 100 г стирального порошка. Теперь можно выполнить первую стирку.

### 1. Загрузка машины

Откройте загрузочный люк.

Положите бельё в машину, вещь за вещь, как можно более равномерно.

Не мните и не комкайте его.

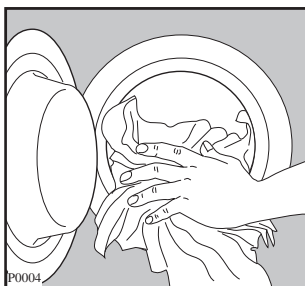

### 2. Дозирование стирального порошка

Выдвиньте дозатор стирального порошка. Отмерьте нужное количество стирального порошка, учитывая вес стираемого белья. Засыпьте порошок в дозатор, в отсек .

Если есть необходимость в предварительной стирке, то часть порошка засыпьте в отделение с обозначением .

### 3. Добавки для полоскания

Добавки для полоскания следует налить в отделение с обозначением . **Не превышайте дозировку.** Задвиньте дозатор на место.

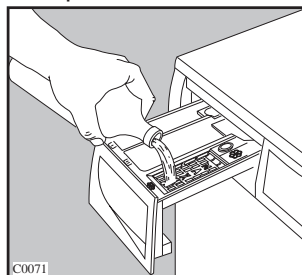
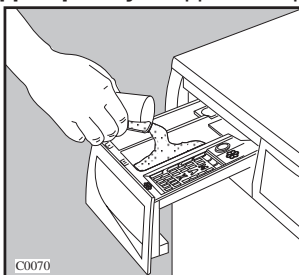

### 4. Включение машины

Нажмите кнопку ВКЛ/ВЫКЛ  для включения машины. На дисплее появятся три мигающие линии или же мигающий ноль. Над кнопкой загорится соответствующая лампа.

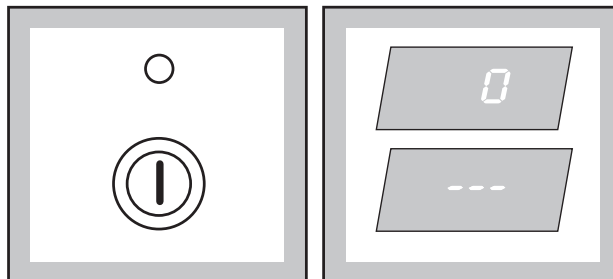

### 5. Выбор необходимой программы/ткани

Нажимайте кнопку ВЫБОРА ТКАНИ  до тех пор, пока не будет выбрана необходимая программа/ткань. При этом загорится соответствующая лампа.

Лампы, соответствующие составляющим программу фазам загорятся.

На дисплее появится продолжительность выбранной программы, рассчитанная на основе максимального количества белья для каждого типа ткани. Начнет мигать лампа СТАРТ/ПАУЗА. Если же количество стираемого белья небольшое, то в начале цикла дисплей будет показывать продолжительность стирки с полной загрузкой. Продолжительность стирки будет постепенно корректироваться во время исполнения цикла.

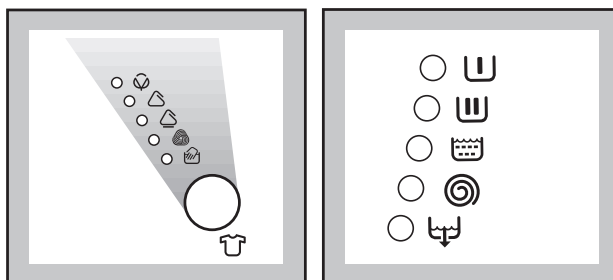

## 6. Выбор температуры 🌡️

Нажмите кнопку ТЕМПЕРАТУРА 🌡️, если вы хотите выбрать температуру, отличающуюся от предложенной.

Загорится соответствующая лампа.

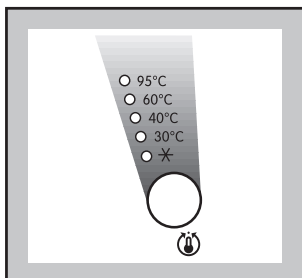

## 7. Выбор скорости отжима 🌀 или функции ОТКЛЮЧЕНИЯ СЛИВА ☐

Нажмите кнопку СКОРОСТЬ ОТЖИМА 🌀 несколько раз для выбора необходимой скорости отжима или функции ОТКЛЮЧЕНИЯ СЛИВА ☐. Загорится соответствующая лампа. Если вы выберете функцию ОТКЛЮЧЕНИЯ СЛИВА, то машина остановится в конце программы с водой в баке.

ZWF 1038

ZWF 1238

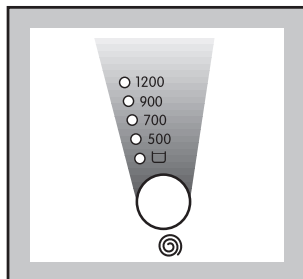
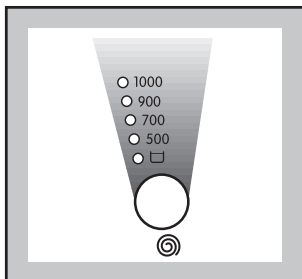

ZWF 1438

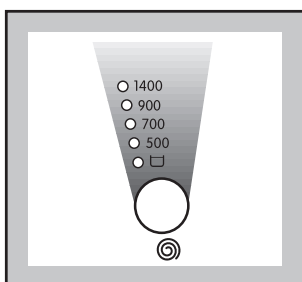

## 8. Выбор необходимых дополнительных функций

Для того, чтобы выбрать необходимые функции, нажмите соответствующие кнопки.

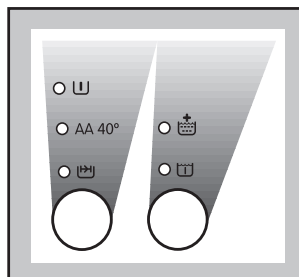

## 9. Выбор ВРЕМЕНИ ЗАДЕРЖКИ

Перед запуском программы, если вы хотите отложить его, нажимайте кнопку ЗАДЕРЖКА (11) или удерживайте ее нажатой до тех пор, пока не будет выбрано необходимое время задержки. Выбранное значение задержки (до 23 часов) высветится на дисплее в течение 3 секунд, после чего вновь будет показываться продолжительность программы.

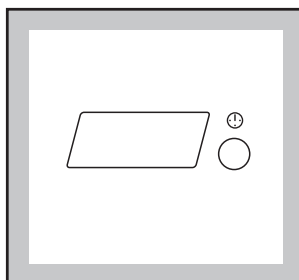

## 10. Включение программы

Нажмите кнопку СТАРТ/ПАУЗА ⏪.

Соответствующая лампа перестанет мигать и будет гореть лишь только лампа выполняемой фазы стирки.

Если вы выбрали задержку запуска, то стиральная машина начнет отсчет. Дисплей будет показывать продолжительность программы или же выбранную задержку.

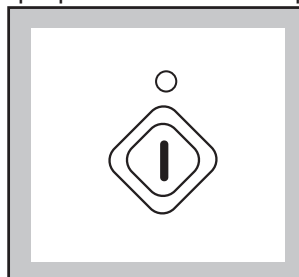

## 11. Как изменить программу во время ее выполнения

Перед выполнением какого-либо изменения необходимо включить паузу стиральной машины кнопкой СТАРТ/ПАУЗА.

Можно изменить любую фазу до начала ее выполнения машиной.

Естественно, что изменение типа ткани или температуры возможно лишь только во время фазы стирки.

Если для изменения выполняемой программы необходимо слить воду, то выполните следующее:

- включите ПАУЗУ стиральной машины нажатием кнопки СТАРТ/ПАУЗА;
- нажимайте кнопку ПРОПУСК/СБРОС до тех пор, пока не останется гореть лишь только лампа СЛИВ ;
- нажмите кнопку СТАРТ/ПАУЗА еще раз.

Когда вода сольется, на дисплее появится мигающий ноль. После этого можно будет выбрать новую программу и нажать кнопку СТАРТ/ПАУЗА для включения.

## 12. Как отменить программу во время ее выполнения

Для отмены выполняемой программы необходимо сначала включить паузу стиральной машины нажатием кнопки СТАРТ/ПАУЗА, затем нажимать кнопку ПРОПУСК/СБРОС до тех пор, пока на дисплее не появятся **три мигающие линии**.

## 13. Как открыть люк во время выполнения программы

Люк можно открыть после включения ПАУЗЫ стиральной машины при выполнении следующих условий:

- машина не находится в фазе нагрева при температуре свыше 55°C
- уровень воды не слишком высокий
- барабан не вращается.

При наличии этих условий, при включении паузы стиральной машины можно открыть люк.

Если же люк не открывается, но открыть его крайне необходимо, выключите машину нажатием кнопки ВКЛ/ВЫКЛ.



Приблизительно через 3 минуты люк можно будет открыть.

**Обратите внимание на уровень и температуру воды в стиральной машине!**

Когда вы закроете люк и вновь нажмете кнопку ВКЛ/ВЫКЛ, машина возобновит выполнение программы стирки с того положения, в котором она была остановлена.

## 14. Завершение программы

В конце программы стиральная машина останавливается автоматически, подает звуковой сигнал, и на дисплее мигает ноль.

Если вы выбрали функцию «ОТКЛЮЧЕНИЕ СЛИВА» , сигнальная лампа кнопки СТАРТ/ПАУЗА погаснет, люк будет заблокирован, сигнальная лампа  будет гореть, обозначая, что перед открытием люка следует слить воду. На дисплее появится мигающий ноль.

После завершения выполнения программы на дисплее появится мигающий ноль и будет подан звуковой сигнал.

**Нажмите кнопку ПРОПУСК/СБРОС один (или несколько) раз для стирания из памяти только что выполненной программы. Если вы не сделаете этого, то при следующем включении стиральной машины на дисплее появится мигающий ноль и послышится звуковой сигнал.**

**Примечание:** при включении машины, если вы должны стереть ранее выполненную программу, то для этого может быть также достаточно нажатия кнопки ВЫБОРА ТКАНИ и выбора новой программы.

Нажмите кнопку ВКЛ/ВЫКЛ для выключения машины. Соответствующая лампа погаснет.

Выньте белье из стиральной машины.

Убедитесь, что барабан пуст, повернув его вручную. Целью этого является предупреждение случайного нахождения в барабане забытых вещей, которые могут испортиться во время последующей стирки (напр., сесть) или же полинять с последующей загрузкой белья.

Рекомендуем закрыть водопроводный кран и вынуть вилку из розетки.

Оставьте дверь приоткрытой для вентиляции стиральной машины.

# Таблица программ

## Программы стирки

Тип белья и обозначения на этикетках	Макс. вес	Программа / температура	Описание программы	Разрешенные доп. функции	Расход*		
					Электроэнергия, кВтч	Вода, литры	Время, мин
<b>Белое хлопчатобумажное белье:</b> т.е. простыни, скатерти, льняное белье для дома	5 кг	<b>ХЛОПОК</b> 60° - 95°C	Основная стирка при 60°C - 95°C 3 полоскания Продолжительный отжим	AA 40°    	2,0	53	145
<b>Цветное хлопчатобумажное белье:</b> т.е. рубашки, блузы, нижнее белье, полотенца, льняное белье для дома	5 кг	<b>ХЛОПОК</b> 60° - 40° - 30°C	Основная стирка при 60° - 40° - 30°C или холодная стирка ✖ 3 полоскания Продолжительный отжим	    AA 40° (60°-40°)	1,2	49	120
<b>Хлопчатобумажное белье + AA 40°</b>	5 кг	<b>ХЛОПОК</b> 60° + AA 40°	Основная стирка при 60 С + AA 40° 3 полоскания Продолжительный отжим	   AA 40° (60°-40°)	0,85	49	127
<b>Синтетические ткани и смеси:</b> т.е. рубашки, блузы, нижнее белье	2 кг	<b>СИНТЕТИКА</b> 60° - 40° - 30°C или ✖	Основная стирка при 60° - 40° - 30°C 3 полоскания Короткий отжим	   AA 40° (60°-40°)	0,85	52	93
<b>Тонкие ткани:</b> т.е. акриловые ткани, вискоза, полиэстер, синтетические смеси	2 кг	<b>ТОНКИЕ ТКАНИ</b> 40° - 30°C или ✖	Основная стирка при 40° - 30°C или холодная стирка ✖ 3 полоскания Короткий отжим	   AA 40° (60°-40°)	0,5	52	60
<b>Шерсть</b>	1 кг	<b>ШЕРСТЬ</b> 40° - 30°C или ✖	Основная стирка при 40° - 30°C или холодная стирка ✖ 3 полоскания Короткий отжим		0,35	53	55
<b>Белье, предназначенное для ручной стирки</b>	1 кг	<b>РУЧНАЯ СТИРКА</b> 40° - 30°C или ✖	Основная стирка при 40° - 30°C или холодная стирка ✖ 3 полоскания Короткий отжим		0,35	53	56

\* Данные значения расхода являются приблизительными и зависят от количества и типа белья, воды и температуры окружающей среды. Эти данные относятся к самой тёплой воде, разрешённой для каждой программы.

\*\* Программа для цветного хлопчатобумажного белья 60°C + AA 40° - это стандартная программа, параметры которой приводятся на этикетке, в соответствии с нормой 92/75/ЕЭС.



# Уход за машиной и чистка

## Чистка корпуса машины

Корпус машины следует мыть раствором, предназначенным для **ручного мытья посуды**. После мытья корпуса этим неагрессивным раствором промойте его еще раз чистой водой и вытрите.

**Важно:** Не используйте никаких моющих средств, содержащих спирт.

## Уплотнение люка

Периодически проверяйте, чтобы в уплотнении люка не находились посторонние предметы, такие как скрепки, пуговицы, зубочистки.

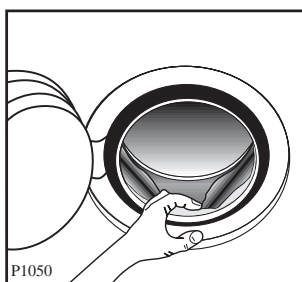

## Чистка дозатора стирального порошка

Через некоторое время, стиральные порошки и добавки образуют на стенках дозатора отложения. Поэтому, время от времени дозатор следует мыть проточной водой. Дозатор вынимается из машины при нажатии на верхнюю защелку, расположенную слева.

Для облегчения чистки дозатора снимите его верхнюю часть, как это показано на рисунке.

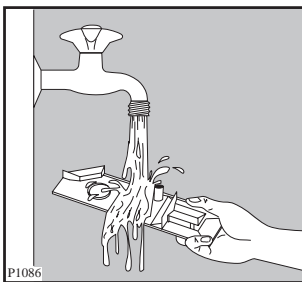
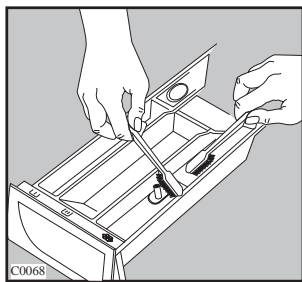
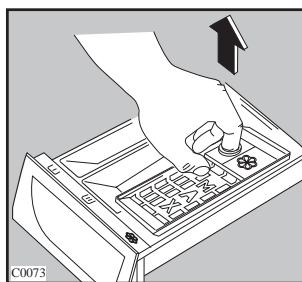
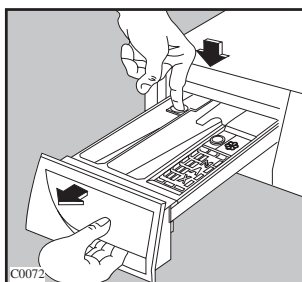

Стиральный порошок скапливается и в углублении дозатора. Для чистки углубления можно использовать старую зубную щетку.

После чистки установите дозатор на место, и включите программу стирки без белья.

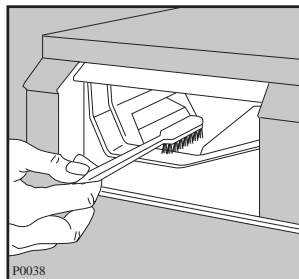

## Чистка фильтра сливного шланга

Фильтр сливного шланга нужно проверять если:

- машина не сливает воду и/или отжимает белье
- во время слива машина издает странные звуки (из-за того, что посторонние предметы, такие как булавки, монеты и т.п. блокируют сливной шланг)

Поступайте следующим образом:

- Отключите прибор от сети.
- При необходимости дождитесь, пока вода остынет.
- Откройте крышку фильтра.

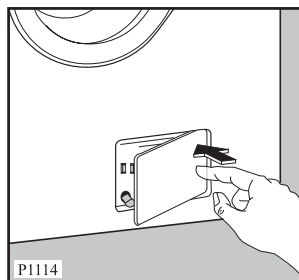

- Поставьте поддон под фильтр, чтобы вытекающая вода не пролилась на пол.
- Выньте шланг экстренного слива, положите его в поддон и снимите крышку.
- Когда вода перестанет течь, отверните фильтр и выньте его. Всегда держите наготове тряпку, чтобы вытирать воду во время выемки фильтра.

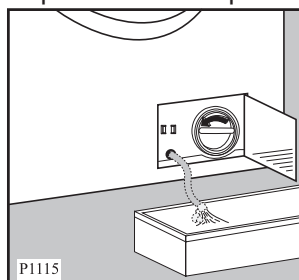

- Удалите из фильтра все посторонние

объекты, поворачивая его.

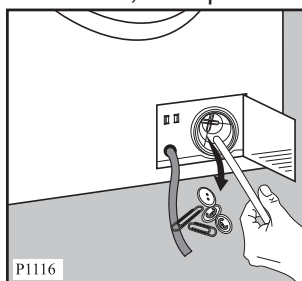

- Снова наденьте крышку на шланг экстренного слива и верните его на прежнее место.

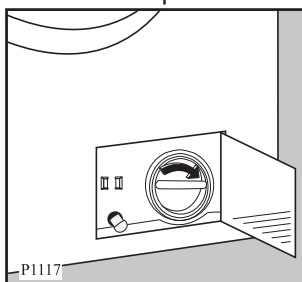

- Туго закрутите фильтр.
- Закройте дверцу фильтра.

## Чистка фильтра наливного шланга

При затруднительном заполнении водой, или если на это уходит больше времени, чем обычно, необходимо проверить чистоту фильтра наливного шланга.

Закройте водопроводный кран.

Отсоедините наливной шланг от крана.

Очистите фильтр старой зубной щеткой.

Наденьте наливной шланг обратно на кран.

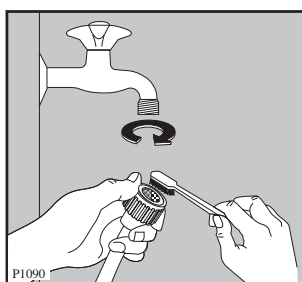

## Аварийный слив воды

Если машина не сливает воду, то для слива необходимо:

- отключить вилку от розетки;
- закрыть водопроводный кран;
- дождаться охлаждения воды (если необходимо);
- открыть дверцу сливного фильтра;
- установить на пол ёмкость для сбора воды;
- положите конец шланга экстренного слива так, чтобы вода могла стекать в поставленную ёмкость. Снимите крышку шланга. Когда ёмкость наполнится водой, наденьте крышку на шланг снова и опорожните ёмкость. Повторяйте эту процедуру до тех пор, пока вода не перестанет течь;
- при необходимости очистите фильтр так, как описано выше;
- наденьте крышку на шланг экстренного слива и верните его на прежнее место;
- затяните фильтр снова и закройте дверцу.

## Предотвращение замерзания

Если машина установлена в помещении, где температура может опуститься ниже 0°C, необходимо выполнить следующее:

- Вынуть вилку из розетки.
- Закрывать водопроводный кран и отвинтить наливной шланг от крана.
- Опустить конец сливного и наливного шланга в стоящий на полу тазик и дать воде вытечь.
- Завинтить наливной шланг и установить сливной шланг на место, надев на него снова крышку.

При выполнении данных операций, оставшаяся в машине вода будет слита, что предотвратит образование льда в машине, а, следовательно, поломку её компонентов.

При включении машины убедитесь, что температура окружающей среды выше 0°C.

### Важно!

Каждый раз, когда вода сливается через сливную трубку, необходимо вылить около 2 литров воды в отсек моющего средства в дозаторе и выбрать программу слива P.

Это позволит клапану ЭКОНОМИЯ включиться, предотвращая задержку части моющего средства в машине при последующей стирке.

## Если машина не работает

В случае обнаружения неисправностей, рекомендуем Вам внимательно изучить таблицу перед тем, как обратиться в Сервисный центр.

Во время работы машины на дисплее может появиться один из следующих кодов неисправности:

- **E10**: неисправность подачи воды
- **E20** : неисправность слива воды
- **E40** : открыт загрузочный люк

Одновременно будет подан звуковой сигнал.

**EB0, EB3**: пониженное напряжение. Обратитесь в энергоснабжающую организацию или подождите, пока напряжение в сети стабилизируется.

После устранения неисправностей нажмите кнопку ПУСК/ПАУЗА  для перезапуска программы.

В случае невозможности устранения неисправности обратитесь в Сервисный центр.

<b>• Возможная неисправность</b>	<b>• Вероятная причина</b>
<b>• Машина не включается:</b>	<ul style="list-style-type: none"><li>• Плохо закрыт загрузочный люк. (<b>E40</b>)</li><li>• Убедитесь, что открыт водопроводный кран.(<b>E10</b>)</li><li>• Плохо вставлена вилка в розетку питания.</li><li>• Розетка обесточена.</li><li>• Перегорел предохранитель.</li><li>• Не была нажата кнопка ПУСК/ПАУЗА .</li><li>• Была выбрана функция ЗАДЕРЖКИ ВКЛЮЧЕНИЯ.</li></ul>
<b>• Машина не заливает воду:</b>	<ul style="list-style-type: none"><li>• Убедитесь, что открыт водопроводный кран (<b>E10</b>)</li><li>• Засорен фильтр заливного шланга (<b>E10</b>).</li><li>• Заливной шланг зажат или перегнут (<b>E10</b>).</li><li>• Плохо закрыт загрузочный люк (<b>E40</b>).</li></ul>
<b>• Машина заливает и немедленно сливает воду:</b>	<ul style="list-style-type: none"><li>• Конец сливного шланга расположен слишком низко. Сммотри соответствующий параграф в разделе “установка”.</li></ul>
<b>• Машина не сливает воду и/или не отжимает:</b>	<ul style="list-style-type: none"><li>• Сливной шланг зажат или перегнут (<b>E20</b>).</li><li>• Была выбрана функция отключения слива <input type="checkbox"/>.</li><li>• Убедитесь, что сливной фильтр чист (<b>E20</b>).</li></ul>
<b>• Вода на полу:</b>	<ul style="list-style-type: none"><li>• Было использовано слишком большое количество порошка или его неправильный тип (слишком большое пенообразование).</li><li>• Проверить течи соединительных деталей заливного шланга. Не всегда можно обнаружить утечку воды из шланга, поэтому проверьте, влажен ли он.</li><li>• Сливной шланг может быть повреждён.</li><li>• Крышка фильтра сливного шланга не установлена на место после чистки.</li><li>• Шланг аварийного слива воды не закрыт как следует после чистки фильтра.</li></ul>
<b>• Машина вибрирует или шумит:</b>	<ul style="list-style-type: none"><li>• Не были удалены внутренние упаковочные детали.</li><li>• Машина касается стен или мебели.</li><li>• Убедитесь, что ножки прочно стоят на полу.</li><li>• Бельё неравномерно уложено в барабане.</li><li>• Слишком малое количество белья в барабане.</li></ul>

• <b>Возможная неисправность</b>	• <b>Вероятная причина</b>
• <b>Отжим начинается с задержкой, или же бельё плохо отжато в конце цикла:</b>	• Сработала система электронного контроля дисбаланса, потому что бельё в барабане было уложено неравномерно. Бельё равномерно распределится в барабане при изменении направления вращения. Это может произойти несколько раз, прежде чем дисбаланс исчезнет и будет выполнен нормальный отжим. Если через 5 минут бельё не уложилось равномерно, то машина понизит скорость конечного отжима или отжим не будет выполнен.
• <b>Машина издаёт непривычный шум:</b>	• Машина оборудована двигателем с коллектором, который издаёт шум, отличающийся от шума обычных двигателей. Данный двигатель обеспечивает плавное включение отжима и лучшее распределение белья в барабане, что положительно сказывается на устойчивости машины.
• <b>В машине не видно воды:</b>	• Данные машины, продукты современной технологии, работают очень экономично, с пониженным расходом воды, обеспечивая, тем не менее, отличные результаты.
• <b>Загрузочный люк не открывается:</b>	<ul style="list-style-type: none"> <li>• Уровень воды выше нижнего края люка.</li> <li>• Машина нагревает воду.</li> <li>• Барабан вращается.</li> </ul>
• <b>Остатки моющего средства после цикла стирки:</b>	<ul style="list-style-type: none"> <li>• Возможно, причиной являются нерастворимые компоненты, содержащиеся в современных моющих средствах. Это не является признаком недостаточного полоскания.</li> <li>• Очистите бельё щёткой и встряхните его, при необходимости выстирайте вновь.</li> </ul>
• <b>Остатки пены после последнего полоскания:</b>	• Современные моющие средства могут образовывать пену даже после полоскания, но это не влияет на качество стирки.
• <b>Неудовлетворительные результаты стирки:</b>	<ul style="list-style-type: none"> <li>• Недостаточное количество моющего средства или же его неправильный выбор.</li> <li>• Стойкие пятна не были обработаны перед стиркой.</li> <li>• Была выбрана неправильная температура.</li> <li>• Загружено слишком много белья.</li> </ul>

Если вы не в состоянии определить или устранить проблемы, то вы можете обратиться в наш Сервисный Центр. Запишите номер модели, заводской номер и дату покупки машины, так как эти сведения потребуются Сервисному Центру.

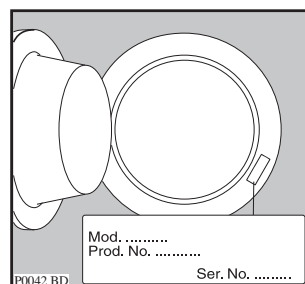

# Tartalomjegyzék

<b>Biztonsági szabályok</b>	<b>46</b>	Teendők a ruhaneműk behelyezése előtt	56
<b>Selejtezés</b>	<b>47</b>	A ruhaneműk maximális mennyisége	56
<b>Tanácsok a környezet védelmére</b>	<b>47</b>	A ruhaneműk súlya	56
<b>Műszaki jellemzők</b>	<b>47</b>	Foltok eltávolítása	56-57
<b>Műszaki adatlap</b>	<b>48</b>	Mosószeres és adalékanyagok	57
<b>Üzembe helyezés</b>	<b>49</b>	A felhasznált mosószer mennyisége	57
A szállításhoz használt biztonsági tartozékok	49	Az anyagok kezelésére vonatkozó nemzetközi jelrendszer	58
Elhelyezés és vízszintbeállítás	49	A művelet végrehajtásának sorrendje	59-61
Vízellátás	50	Mosásprogramok	62
Vízkivezetés	50	<b>Karbantartás</b>	<b>63</b>
Villamos csatlakoztatás	50	Külső felület	63
Készlet állványra történő szereléshez	50	Kerek ajtó	63
<b>Az önök új háztartási gépe</b>	<b>51</b>	Mosószer tartó	63
<b>A gép leírása</b>	<b>51</b>	Befolyócső szűrő	63
Mosószer tartó fiók	51	Kivezető szivattyú	63
<b>Használat</b>	<b>52</b>	A víz kiürítése szükség esetén	64
Kezelőpanel	53-55	Fagy elleni óvintézkedések	64
Mosási tanácsok	56	<b>Működési rendellenességek</b>	<b>65-66</b>
Szétválogatás	56		
Hőfok	56		

E használati utasítás néhány fejezetét bizonyos jelekkel láttuk el, melyek jelentése a következő:



Figyelemfelhívó háromszöggel, vagy szavakkal (Figyelem!, Figyelmeztetés!) jeleztük a szövegben az olyan különleges utasításokat, amelyek az Ön biztonsága, vagy a készülék megfelelő működése szempontjából fontosak. Kérjük, hogy tartsa ezeket szem előtt.



Ezen jelzést követő információk a készülék használati utasításainak és gyakorlati használatának kiegészítését szolgálják.



A tulipán a készülék takarékos használatához ad tanácsokat és utasításokat, a környezetvédelem jegyében.

**A környezetvédelemhez mi újrafelhasznált papír hasznosításával járulunk hozzá.**

## Biztonsági szabályok

Kérjük, hogy olvassa el figyelmesen ezt a használati útmutatót és külön figyeljen az első oldalakon feltüntetett biztonsági szabályokra. Lehetséges, hogy a jövőben is szüksége lesz rá, ezért azt javasoljuk, hogy gondosan őrizze meg a használati útmutatót és ha eladja a készüléket, akkor adja át ezt is az új tulajdonosnak.

*Ezek a szabályok az önök és mások érdekeit szolgálják. Kérjük tehát, hogy mielőtt a gépet beszerelné és működésbe helyezné, figyelmesen olvassa el a biztonsági szabályokat.*

### Beszerezés

- Kicsomagoláskor ellenőrizze, hogy nem sérült-e meg a gép. Kétség esetén ne helyezze működésbe, hanem forduljon a megfelelő szervízhez.
- Használat előtt távolítsa el a gép belsejében található csomagolóanyagot. Ha nem távolítja el a szállításra használt, a gép védelmére szolgáló tartozékokat, vagy ha hiányosan távolítja el, gépében és/vagy a berendezési tárgyokban kár keletkezhet. Olvassa el a használati utasítás ide vonatkozó fejezetét.
- Amennyiben a mosógép működésbe helyezéséhez szükségessé válna a lakás villamos hálózatának módosítása, ezt csakis szakember végezheti el.
- Bármilyen, a gép vízhálózatra csatlakoztatásához szükséges munkát csak szakképzett vízvezeték-szerelő végezhet el.
- A gép üzembe helyezése után ellenőrizze, hogy az ne álljon a tápvezetéken.
- Ha a gépet padlószőnyegre helyezi, győződjön meg róla, hogy a lábak és a padló között a levegő szabadon áramlik.

### Használat

- Ezt a gépet háztartási célú használatra tervezték. Ne használja azt más célra, mint amire való.
- Csak gépi mosásra alkalmas termékeket mosson. Kövesse az egyes ruhaneműn feltüntetett mosási útmutatót.
- Ne töltse túlságosan tele a gépet. Kövesse a használati utasítás előírásait.
- A ruhaneműkben hagyott pénzérték, biztosítótűk, kítűzők, csavarok stb. komoly károkat okozhatnak gépében.
- Ne helyezzen gépébe előzőleg benzint, alkoholt, trielint tartalmazó szerrel tisztított ruhaneműt. Amennyiben mosás előtt ilyen tartalmú tisztítószert használt, várja meg, míg az teljes mértékben elpárolog és csak azután helyezze a gépbe ruháját.
- Kisméretű ruhadarabjait - mint például zokni, harisnya, öv - tegye be szövetzacskóba vagy párnahuzatba. Ez azért szükséges, nehogy azok a dob és az üst közé kerülhessenek.
- Csak a gyártó által javasolt mennyiségű öblítőszer használja. A szer túlzott használata kárt okozhat ruhaneműjében.

- Használaton kívül a gép kerek ajtaját hagyja félig nyitva. Ezzel megnöveli az ajtó gumigyűrűjének élettartamát és megelőzi a dohos szag keletkezését.
- Mielőtt kinyitná a kerek ajtót, győződjék meg róla, hogy a víz teljesen kifolyt. Ellenkező esetben eressze le a vizet a használati utasításban leírt módon.
- Használat után mindig húzza ki a dugót a konnektorból és zárja el a vízcsapot.

### Általános tudnivalók

- Meghibásodás esetén ne próbálkozzék a javítással. A nem szakember által végzett javítások kárt okozhatnak.
- Amennyiben javítás válna szükségessé, forduljon szakszervízhez és kérjen eredeti alkatrészeket.
- A dugót sohasem a veztékénél hanem magánál a dugónál fogva húzza ki az aljzatból.
- A magas hőmérsékleten történő mosás során az ajtó üvege felmelegszik. Ne nyúljon hozzá!

### Biztonság a gyermekek számára

- A gyermekek gyakran nem ismerik fel a villamos készülékek által okozható veszélyeket. A gép működése alatt a gyermekekre megfelelően ügyelni kell és nem szabad nekik megengedni, hogy a készülékkel játszanak.
- A csomagolóanyag egyes részei (pl. fólia, polisztirol) veszélyesek lehetnek gyermekek számára. Fulladásveszély áll fenn! Tartsa azokat távol gyermekektől.
- A mosószeret zárja el gyermekek elől és tartsa biztonságos helyen.
- Ügyeljen arra, hogy a háziállatok vagy a gyermekek ne kerüljenek a mosógép dobjába.
- A készülék selejtezése esetén, húzza ki a dugót az aljzatból, vágja el a tápvezetéket és semmisítse meg a dugót a maradék vezetékekkel együtt. Tegye használhatatlanná a kerek ajtó zárját: ily módon ha gyerekek játszanak vele nem tudják magukat a készülékbe zárni.

## Selejtezés

### Csomagolóanyagok

A ♻ jelzéssel ellátott anyagok újrafelhasználhatóak.

>PE<=polietilén

>PS<=polisztirol

>PP<=polipropilén

Annak érdekében, hogy újrafelhasználásra kerüljenek a megfelelő helyre (vagy tartályokba) kell őket elhelyezni.

### A készülék kiselejtezése

A régi mosógép helyes leselejtezéséhez kérjük, hogy használja az arra feljogosított begyűjtő helyeket. Segítsen városát tisztán tartani!

A terméken vagy a csomagoláson található  szimbólum azt jelzi, hogy a termék nem kezelhető háztartási hulladékként.

Ehelyett a terméket el kell szállítani az elektromos és elektronikai készülékek újrahasznosítására szakosodott megfelelő begyűjtő helyre.

Azzal, hogy gondoskodik ezen termék helyes hulladékba helyezéséről, segít megelőzni azokat, a környezetre és az emberi egészségre gyakorolt potenciális kedvezőtlen következményeket, amelyeket ellenkező esetben a termék nem megfelelő hulladékkezelése okozhatna.

Ha részletesebb tájékoztatásra van szükséges a termék újrahasznosítására vonatkozóan, kérjük, lépjen kapcsolatba a helyi önkormányzattal, a háztartási hulladékok kezelését végző szolgálattal vagy azzal a bolttal, ahol a terméket vásárolta.

## Tanácsok a környezet védelmére

A víz és energiamegtakarítás, valamint a környezet védelme érdekében kérjük, hogy tartsa be a következő tanácsokat:

- Az átlagosan szennyezett ruhákat előmosás nélkül is lehet mosni; ily módon mosószert, vizet és időt takaríthat meg (nem beszélve arról, hogy ezáltal védi a környezetet is!).
- A gépet ne kis, hanem maximális mennyiségű ruha mosására használja. Kerülje a dob túlzott teletöltését is.

- Megfelelő előkezeléssel a foltok és a kisebb szennyezett zónák eltávolíthatóak; ezután a mosást alacsonyabb hőmérsékleten is el lehet végezni.
- A víz keménységi fokának, a ruhanemű mennyiségének illetve annak szennyezettségének megfelelően válassza meg a mosószer mennyiségét.

## Műszaki jellemzők

MÉRET	Magasság Szélesség Mélység	85 cm 60 cm 59 cm
FESZÜLTSG/FREKVENCIA MAXIMÁLIS TELJESÍTMÉNYFELVÉTEL AZ OLVADÓBIZTOSÍTÉK MINIMÁLIS ÁRAMERŐSSÉGE		220-230V/50 Hz 2200 W 10 A
VÍZNYOMÁS	Min. Max.	0,05 MPa 0,8 MPa
NÉVLEGES ADAG MENNYISÉG	pamut Műszál Kényes anyag Gyapjú/kézi mosás	5 kg 2 kg 2 kg 1 kg
CENTRIFUGA SEBESSÉGE		1000 fordulat/perc (ZWF 1038) 1200 fordulat/perc (ZWF 1238) 1400 fordulat/perc (ZWF 1438)



Ez a mosógép megfelel az EGK előírásainak: Az alacsony feszültségről szóló 1973.II.19-én kelt 73/23/EGK sz., valamint az 1989.V.3-án kelt, az elektromágneses kompatibilitásról szóló 89/336/EGK sz.előírása szerint készült.

## Műszaki adatlap

a háztartási mosógépek energiateljesítményének ismértékéről szóló 77/1999. (XII. 22.) GM rendelet alapján

Gyártó védjegye	<b>ZANUSSI</b>		
A mosógép azonosító jele	ZWF 1038	ZWF 1238	ZWF 1438
Forgalmazó neve, címe	Electrolux Lehel Kft 1142 Budapest, Erzsébet kir.né útja 87.		
Energiahatékonysági osztály (skála A-tól G-ig, ahol A- hatékonyabb: G - kevésbé hatékony)	A	A	A
Energiafogyasztás ciklusonként kWh-ban, normál 60°C- os pamut program használata esetén (A tényleges energiafogyasztás függ a készülék használatától)	0,85	0,85	0,85
Mosási teljesítmény osztály (skála A-tól G-ig, ahol A - nagyobb: G - kisebb teljesítmény)	A	A	A
Centrifugálási hatékonysági osztály (skála A-tól G-ig, ahol A - jobb: G - rosszabb)  Ha a mosás után külön szárítógépet használunk és G - osztályú centrifugás mosógép helyett A - osztályú centrifugás mosógépet választunk, a szárítógép üzemeltetési költsége a felére csökken. A ruhák szárítógépben történő szárítása rendszerint több energiát fogyaszt, mint a kimosásuk.	C	B	B
Centrifugálási hatékonysági osztály normál 60°C pamut programra (centrifugálás utáni víz maradvány a ruha száraz súlyának %-ában)	60%	53%	52%
Legnagyobb centrifugálási fordulatszám normál 60°C pamut programra	1000	1200	1400
A mosógép kapacitása normál 60°C pamut programra (kg)	5	5	5
Ciklusonkénti vízfogyasztás normál 60°C pamutszövet ciklus használatával (liter)	49	49	49
Programidő normál 60°C pamut programra (perc)	135	135	135
Zajtelszint mosási és centrifugálási ciklusok alatt normál 60°C pamut programra (dB(A))	60 dB(A) 73 db(A)	60 dB(A) 75 db(A)	60 db(A) 75 db(A)
Átlagos évi energia- és vízfogyasztás 200 normál 60°C pamut programra (kWh - liter) (négyzetméteres háztartásra becsült évi fogyasztás)	170 kWh	9800 l	



# Üzembe helyezés

## A szállításhoz használt biztonsági tartozékok

 Mielőtt üzembe helyezné a gépet, győződjék meg róla, hogy valamennyi, a szállításhoz felhasznált biztonsági tartozék el lett távolítva!

1. Miután eltávolította a csomagolást, óvatosan fektesse a gépet a hátára, hogy eltávolíthassa a polisztírol alapot az aljáról.
2. Távolítsa el az elektromos csatlakoztatás kábeljét és a vízvezető csövet a készülék hátulján levő tartókról.

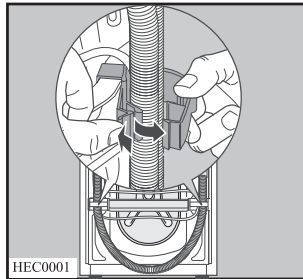
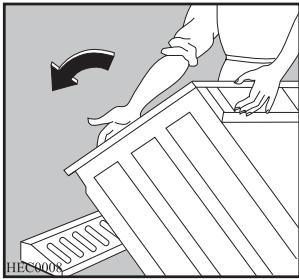

3. Egy megfelelő csavarkulccsal csavarozza ki és távolítsa el az A jelzetű hátsó középső závárt. Csúsztassa ki az otlevő műanyag térköz-kitömőt.
4. Csavarozza ki és távolítsa el a két nagy B jelzetű hátsó závárt és a hat kisebb C jelzetű závárt.

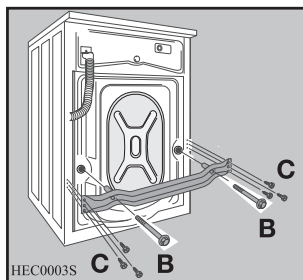
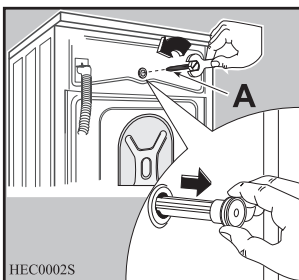

5. Távolítsa el a D jelzetű tartót és szorítsa meg a hat kisebb C jelzetű závárt.

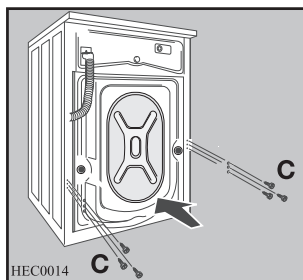
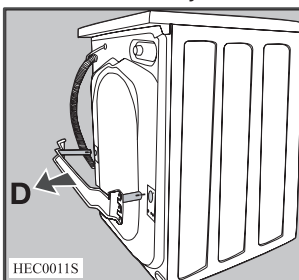

6. Nyissa ki a kerek ablakot, vegye ki a dobból a csőbetoldást, és távolítsa el az ajtó-zár ragasztószalaggal illesztett polisztírol tömböt.
7. Zárja le a kisebb felső lyukat és a két nagyot a megfelelő műanyag dugókkal, amelyeket a használati utasítást tartalmazó zacskóban talál.

8. Csatlakoztassa a csőbetoldást, a "Víz-csatlakoztatás" bekezdésben foglaltak szerint.

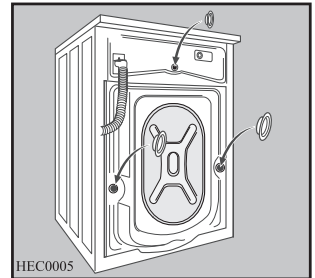
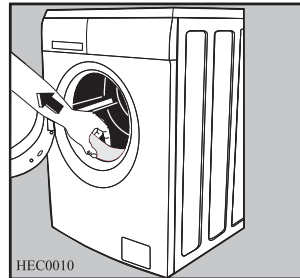

## Elhelyezés és vízszintbeállítás

A gépet egy kemény és tökéletesen vízszintes felületen kell elhelyezni. Győződjön meg arról, hogy a gép körül a levegő áramlását ne akadályozzák szőnyegek, padlószőnyegek stb.

A gépnek nem szabad a konyha falához, vagy bútoraihoz érni.

Vízszintezze be gondosan a gépet a szabályozható lábak be- vagy kicsavarásával. Ne helyezzen a gép alá kartont, fát vagy hasonló anyagokat a padlózat esetleges szinteltérésének kiegyenlítésére.

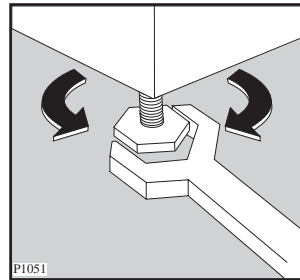

## Vízellátás

Egy csőbetoldást talál a készülék dobjában.

**Ne használja előző mosógépe csövet a víz-ellátáshoz való csatlakoztatáshoz**

1. Nyissa ki a kerek ablakot, és vegye ki a csőbetoldást.
2. Csatlakoztassa a csövet a géphez sarok-csatlakozóval.

### Fontos!

**Ne lefelé helyezze el a csőbetoldást. Irányítsa a csövet balra vagy jobbra, a vízcsap helyzetétől függően.**

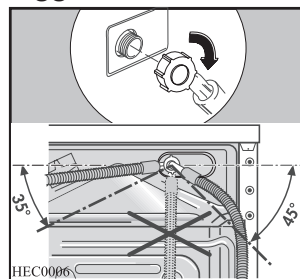

- Állítsa be megfelelően a csövet a szorítógyűrű anyacsavarának kiengedésével. Miután elhelyezte a csőbetoldást, szorítsa meg újra a szorítógyűrű anyacsavarát, hogy elkerülje a vízkifolyást.
- Csatlakoztassa a csövet 3/4" hüvelykes csavarmentű csaphoz. Csak a készülékhez tartozó csövet használja.

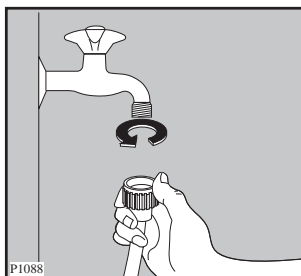

### Fontos!

Ha új vagy hosszabb ideig nem használt csővezetékre kell csatlakoznia, ajánlatos egy bizonyos mennyiségű vizet áttereszteni rajta, mielőtt a befolyócsövet rákötné. Ily módon a csövekben lévő esetleges homokos vagy rozsdás lerakódások eltávolíthatók.

### Vízkievezetés

A kifolyócsövet három különböző módon lehet elhelyezni:

**A mosdókagyló szélére helyezve a géphez mellékelt műanyag könyökcső segítségével.** Ez esetben fontos, hogy a cső meghajlított része a vízkiürítés közben ne csúszhasson le a peremről. Ennek érdekében a csaphoz vagy a falhoz rögzítheti azt (például egy darab spárgával).

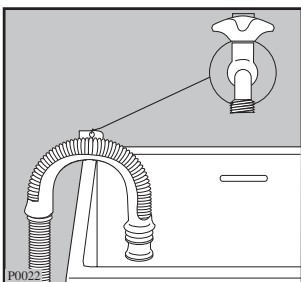

**A mosdókagyló kivezetésének egyik leágazásához csatlakoztatva.** Ennek a leágazásnak a szagelzáró fölött kell elhelyezkednie oly módon, hogy a cső könyök része legalább 60 cm-re legyen a talajtól.

**Egy vízfolyó hálózatra,** melynek legalább 60 és legfeljebb 90 cm magasan kell elhelyezkednie.

A kifolyócső végének mindig **levegőznie** kell, azaz a lefolyócső belső átmérőjének meg kell haladnia a kifolyócső külső átmérőjét.

A kifolyócsövön nem lehetnek elfojtások.

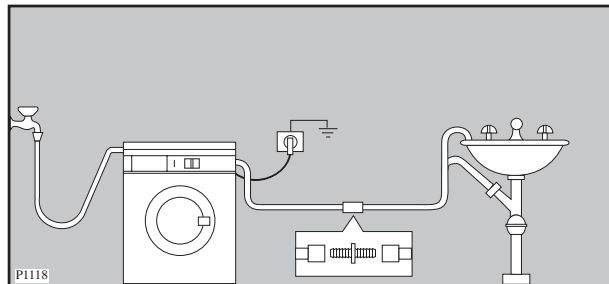

### Fontos!

A gép helyes működéséhez a kivezető csövet a hátlap felső részén e célból elhelyezett tartóelemre kell akasztani.

### Villamos csatlakoztatás

A gépet 220-230 V egyfázisú, 50 Hz-en való működésre gyártották.

Ellenőrizze, hogy lakóhelyének hálózata alkalmas-e a szükséges maximális terhelés (2,2 kW) elviselésére, figyelembe véve a többi használatban levő készüléket is.

### A gépet földelt aljzathoz csatlakoztassa!



A gyártó semminemű felelősséget nem vállal a fenti biztonsági szabályok be nem tartásából adódó károk illetve sérülések esetén.

A tápvezeték cseréjéhez forduljon a lakóhelyéhez legközelebb található Szervízhez.

**Fontos: A gép beszerelése után a tápvezetéknek könnyen hozzáférhetőnek kell lenni.**

# Az önök új háztartási gépe

Ez az új háztartási gép a víz-, az energia- és a mosószer gazdaságos felhasználása révén a modern ruhanemű mosás minden követelményének megfelel.

- **A mosóvíz automatikus lehűtése** 95°C- ról 60°C-ra - a leeresztést megelőzően -megakadályozza, hogy a víz magas hőfoka következtében a műanyag vízlevezető cső eldeformálódjon. Egyidejűleg csökken a szövetek hő sokja is, mely által kevesebb gyűrődés képződik a ruhaneműn.
- **A különleges gyapjú program** az új kímélő mosási módszerével rendkívül gondosan kezeli gyapjú ruhaneműit.
- **A kiegyensúlyozatlanság ellen védő szerkezet** biztosítja, hogy a mosógép centrifugáláskor is stabil marad.
- A **“gömb” szelep egység** lehetővé teszi, hogy a gép a mosószert teljes mértékben felhasználja, továbbá csökkenti a vízfelhasználást, és következésképpen kevesebb elektromos energiát is fogyaszt.
- Amosási hőmérséklet, a centrifugálási sebesség és a mosógép által kínált valamennyi más opció beállításának **lehetősége** igazi "személyreszóló" mosást tesz lehetővé.
- **A DELAY START** opcióval a mosási program indítása a nap bármely szakaszára időzíthető és lehetővé teszi például, hogy éjszaka mosson, amikor az elektromos áramfogyasztás díja alacsonyabb.
- **A program folyamat kijelző** a kiválasztott program szakaszokat tünteti fel valamint az éppen folyamatban lévő program fázist.

## A gép leírása

- 1 Mosószertartó fiók
- 2 Kezelőpanel
- 3 Ajtófogantyú
- 4 Kivezető szivattyú
- 5 Szabályozható lábak

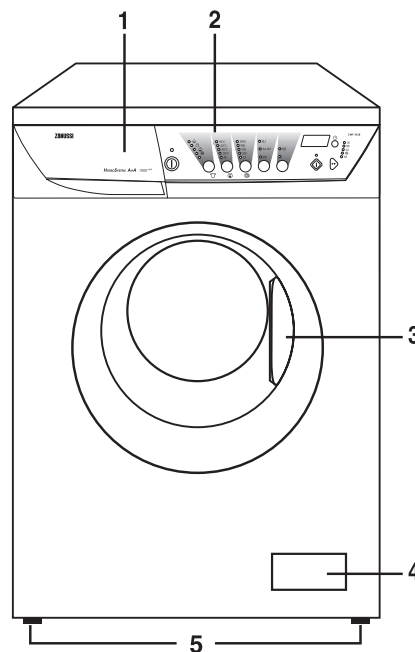

### Mosószertartó fiók

- U Előmosás
- U Mosás
- ⊗ Lágyítószer

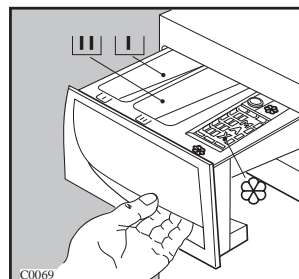

# Használat

## Kezelőpanel

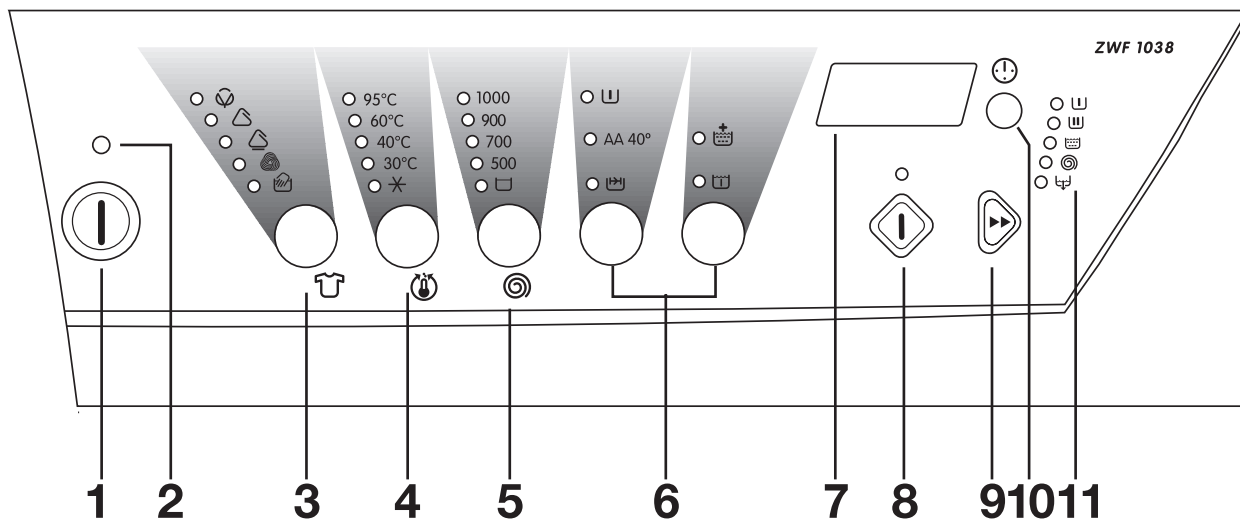

### 1 BE/KI kapcsoló

Nyomja be ezt a gombot a gép bekapcsolásához.  
Nyomja újra be a gép kikapcsolásához.

### 2 HÁLÓZATI jelzőlámpa

Ez a jelzőlámpa a BE/KI kapcsoló gombbal van csatlakoztatva. Akkor gyullad ki amikor a BE/KI kapcsolót benyomják és akkor alszik el, amikor azt újra benyomják.

### 3 RUHANEMŰ gomb

Nyomja be párszor ezt a gombot, hogy a mosandó ruhanemű típusa alapján be tudja állítani a megfelelő mosási programot. A beállított programnak megfelelő lámpa kigyullad. A mosógép egy mosási hőmérsékletet fog javasolni és automatikusan beállítja a maximális centrifugálási sebességet az Ön által választott programtól függően. Ön ezeken az értékeken a 4-es és 5-ös gomb segítségével módosíthat.



### Kézi mosás

Amikor ezt a programot állítja be, különlegesen kíméletes mosást végez a gép, mely azon ruhaneműkhöz alkalmazható, melyek címkéje a kézzel történő mosás  szükségességét tünteti fel.

### 4 HŐFOKSZABÁLYOZÓ gomb

Nyomja be párszor ezt a gombot a hőmérséklet növeléséhez vagy csökkentéséhez, ha a mosandó ruhaneműt a mosógép által javasoltétól eltérő hőmérsékleten kívánja mosni. A megfelelő jelzőlámpa kigyullad. A maximális hőmérséklet 95°C pamut, 60°C szintetikus ruhanemű és 40°C kényes ruhanemű, gyapjú és kézzel mosandó ruhanemű (HAND WASH program) esetén.

#### Fontos!

A  és  gombok egyidejű benyomására a hangjelzés leáll:

- bármelyik program vagy opció kiválasztásával
- helytelen beállítással
- a ciklus végén.

### 5 CENTRIFUGÁLÁSI SEBESSÉG gomb

Nyomja be párszor ezt a gombot a centrifugálási sebesség módosításához, ha úgy kívánja, hogy a ruhanemű a gép által javasoltétól eltérő sebességen kerüljön centrifugálásra. A megfelelő jelzőlámpa kigyullad.





Maximális centrifugálási sebességek:



- pamut: 1000 fordulatszám/perc (ZWF 1038),  
1200 fordulatszám/perc (ZWF 1238),  
1400 fordulatszám/perc (ZWF 1438)
- szintetikus, gyapjú ruhaneműk és kézzel mosandó ruhaneműk: 900 fordulatszám/perc
- kényes ruhaneműk: 700 fordulatszám/perc





 **VÍZ A DOBBAN:** ezen opció beállításával az utolsó öblítő víz nem kerül kiürítésre, hogy a ruhaneműn ne képződjenek gyűrődések.

A ciklus végén a **INDÍTÁS/SZÜNET** gomb fényjelzése kialszik, a  jelzőlámpa égve marad, azt jelezve, hogy a vizet le kell eresztetni. A ciklus befejezéséhez válassza ki a következő opciók egyikét:

• **Vízleeresztés**  :

Nyomja be a **KIHAGYÁS/UTÁNÁLLÍTÁS**  gombot **egyszer**, egyik jelzőlámpa sem ég, a jelzőablán három vibráló vonás jelenik meg, ezután nyomja be a  gombot a kívánt program kiválasztásához. Ha le akarja eresztetni a vizet  vagy centrifugálni  kíván, nyomja be a **KIHAGYÁS/UTÁNÁLLÍTÁS**  gombot, míg a kívánt funkció jelzőlámpája nem gyullad ki.

Megváltoztathatja a centrifuga sebességét a  gomb segítségével, majd engedje ki a **Indítás/Szünet**  gombot.

**Fontos!** Ha véletlenül többször nyomta be a **KIHAGYÁS/UTÁNÁLLÍTÁS**  gombot, a kijelzőn **három villogó vonal** fog feltűnni. A víz kiürítéséhez válasszon ki egy bármilyen mosási programot a  gomb segítségével, majd pedig nyomja be a **KIHAGYÁS/UTÁNÁLLÍTÁS**  gombot **háromszor**, hogy a  opció kerüljön beállításra (csak a  jelzőlámpa marad égve).

## 6 OPCÍÓS gomb

Ezt a gombot a következő opciók beállításához nyomja be:

• **ELŐMOSÁS**  : ezt az opciót akkor állítsa be, ha a ruhaneműt a főmosás előtt előmosni kívánja **(nem alkalmazható a gyapjú és kézi mosás programoknál)**.

Az előmosás a pamut és szintetikus program esetén egy rövig centrifugálással (650 fordulatszám/perc) míg a kényes program esetén csupán a víz kiürítésével fejeződik be.

• **AA 40°**: ezt az opciót pamut és műszálás, kissé vagy normál mértékben szennyes ruhaneműhöz választhatja, 40°C-os vagy annál magasabb hőmérsékleten.

A mosási idő meghosszabodik.

A mosási hőmérséklet automatikusan lecsökken.

• **EXTRA GYORS** 

Ez a gomb lehetővé teszi a **GYORSMOSÁS** funkció kiválasztását enyhén szennyes ruhaneműhöz **(nem gyapjú és KÉZI MOSÁS programhoz)**.

A mosási idő a ruhaanyag típusa szerint és a beállított idő függvényében csökken.

• **EXTRA ÖBLÍTÉS**  : ezt az opciót minden programmal választhatja, **kivéve a gyapjú és a kézi mosás programokat**. A gép 2 plusz öblítést végez a kiválasztott program mellett. Eme opció használata ajánlott mosószerre allergiás emberek körében és olyan helyeken, ahol a víz nagyon lágy.

• **ÁZTATÁS**  : válassza ezt az opciót, ha egy kb. 30 perces ruhaáztatást kíván végezni 30°C-on. A **KÉSLELTETETT INDÍTÁS** gomb benyomásával az áztatási időt meg lehet hosszabítani, max. 10 óráig. Ez idő leteltével a mosási ciklus automatikusan beindul.

Ez a funkció **nem** vehető igénybe gyapjú és kézi mosás ciklushoz.

Az áztatás egy rövid, 650 fordulat/perces centrifugával végződik pamut és műszálás anyagokhoz való programoknál, míg kényes anyagokhoz való program esetén a víz egyszerűen csak elvezetődik.

## 7 Kijelző

A következő információk a kijelzőn tűnnek fel:

• **Három villogó vonal**, amikor a programot a **KIHAGYÁS/UTÁNÁLLÍTÁS**  gomb segítségével törölték.

A három villogó vonal akkor is feltűnik amikor az **ON/OFF** gombot benyomja a gép indításához ha az előzőleg beállított programot törölte.

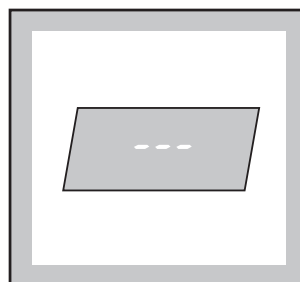

• **A mosási program** időtartama órában és percben, a program beállítása után.

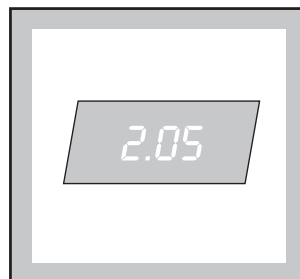

Míg a program folyamatban van (az **INDÍTÁS/SZÜNET** gomb benyomása után), a kijelzett időérték percenként csökken.

• **A mosógép leállásakor a víz a dobban marad**, a  opció végén: ezt egy villogó **nulla** jelzi.

- **A mosógép befejezte a mosási programot:** ezt egy villogó nulla jelzi. Ezzel egyidőben a zárt ajtó jelzőlámpa elalszik. A nulla akkor fog újra kigyulladni, amikor a mosógépet bekapcsolja hacsak az előző programot a KIHAGYÁS/UTÁNÁLLÍTÁS  gombbal nem törölte.

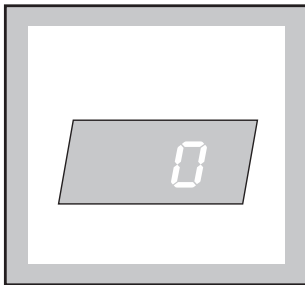

### Fontos!

**Amikor először használja a mosógépet és bekapcsolja lehet,** hogy egy villogó nulla tűnik fel és egy figyelmeztető hangjelzést hall. Ez annak tudható be, hogy a mosógéppel egy mosási programot végeztek a gyári tesztelés során és ezt a programot miután a végéhez ért nem törölték.

- **Késleltetett indítás,** mely egy órában jelzett időérték, és amelyet a megfelelő gomb segítségével lehet beállítani.

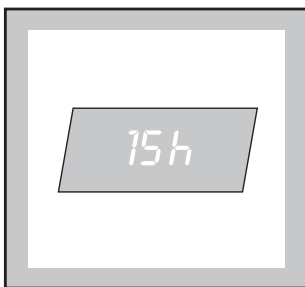

A késleltetett idő 3 másodpercre kerül kijelzésre, majd pedig a beállított program időtartama fog újra feltűnni. Miután benyomta az INDÍTÁS/SZÜNET gombot, elkezdődik a visszaszámlálás, melynek értéke óránként csökken.

A beállított program indítását 23 órás időtartamig késleltetheti egy órás időközökkel.

- **Helytelen opció beállítás történt:** ezt az Err üzenet jelzi, amikor egy olyan funkciót választott, amely nem fér össze a folyamatban lévő programmal.

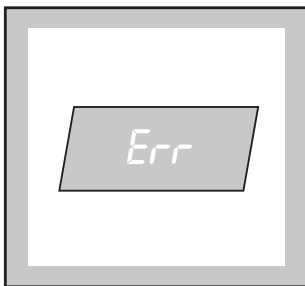

A helytelen beállítást egy figyelmeztető hangjelzés is tudatja.

- **A riasztó kód** a gép által végzett műveletben történt hibát jelzi (lásd a vonatkozó fejezetet a 65. oldalon).

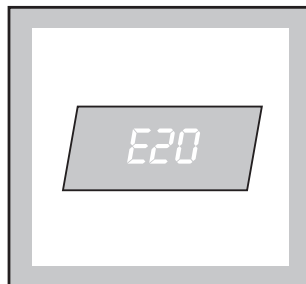

## 8 INDÍTÁS/SZÜNET gomb

E gomb két funkcióval rendelkezik:

- **Indítás:** a kívánt program és opciók beállítása után nyomja be a gombot, a mosógép indításához. A gomb fölötti lámpa nem villog tovább hanem folyamatosan égve marad.

Ha a "késleltetett indítás" opciót állította be a 10-es gomb segítségével, elkezdődik a visszaszámlálás, melyet a kijelző tüntet fel.

- **Szünet:** amikor ezt a gombot újra benyomja a folyamatban lévő program megszakad. A gomb fölötti lámpa elkezd villogni. A program újraindításához nyomja ismét be a gombot.

Amikor PAUSE-et iktat a programba az ajtót ki lehet nyitni ha:

- a gép még nincs vízmelegítési fázisban;
- a víz szintje nem túl magas;
- a dob nem mozog.

**Fontos!** A mosógépet PAUSE-re kell állítani mielőtt bármilyen módosítást végezne a folyamatban lévő programban.

## 9 KIHAGYÁS/UTÁNÁLLÍTÁS gomb

Egy bármilyen program végén ezt a gombot egyszer vagy többször be kell nyomni, hogy a memóriában lévő adatokat törölje (a kijelző három villogó vonalat tüntet fel), különben a következő alkalommal amikor a mosógépet bekapcsolja a villogó nulla tűnik fel és egy az előző program végét jelző hangjelzés lesz hallható.

Benyomhatja a KIHAGYÁS/UTÁNÁLLÍTÁS  gombot is, hogy a folyamatban lévő program egy vagy több fázisát törölje úgy, ahogy az a következőkben van feltüntetve.



- tegye a mosógépet PAUSE állásra az INDÍTÁS/SZÜNET gomb benyomásával (a megfelelő jelzőlámpa villogni fog);

- nyomja be RESET gombot egyszer vagy többször egészen addig amíg a kívánt fázis(ok) törlésre nem kerülnek (a fázis(ok) melletti lámpa elalszik).

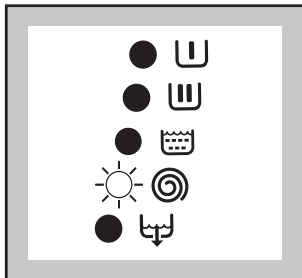

**Példa:**





Ebben az esetben úgy a vízkiürítés mint a centrifugálás (a beállított ruhanemű típusnak megfelelő sebességen) elvégzésre kerül.

Ez a gomb lehetővé teszi továbbá, hogy olyan különleges programokat állítson be, mint az ,  és .

- **Ha a gép már be van kapcsolva** mert éppen egy mosási programot végzett, a következők szerint járjon el:
  - nyomja be a RESET gombot egyszer vagy többször, hogy az előzőleg végrehajtott programot törölje (három villogó vonal tűnik fel a kijelzőn);
  - állítsa be a ruhanemű típust a megfelelő gomb segítségével;
  - állítsa be a különleges programot:
    - **ÖBLÍTÉS** 

Nyomja be a RESET  gombot **egyszer**, a MOSÁS (WASH) jelzőlámpa elalszik.
    - **CENTRIFUGÁLÁS** 

Nyomja be a RESET  gombot **kétszer**, a MOSÁS (WASH) és ÖBLÍTÉS (RINSES) jelzőlámpák elalszanak.
    - **VÍZKIÜRÍTÉS** 

Nyomja be a RESET  gombot **háromszor**, a MOSÁS (WASH), ÖBLÍTÉS (RINSES) és CENTRIFUGÁLÁS (SPIN) jelzőlámpák elalszanak.

**Példa:**

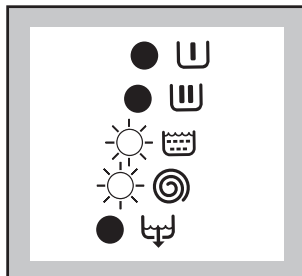

Ebben az esetben a mosógép az öblítést és centrifugálást fogja végrehajtani.

- **Ha a mosógép ki van kapcsolva:**
  - kapcsolja be az ON/OFF gomb segítségével;
  - állítsa be a ruhanemű típusát a  gomb segítségével;
  - állítsa be a különleges programot az előzőekben leírtak alapján.

## 10 KÉSLELTETETT INDÍTÁS gomb

Ez a gomb lehetővé teszi, hogy a gép indítását 23 órás időtartamig késleltesse. A beállított késleltetés időtartama a kijelzőn kb. 3 másodpercre tűnik fel. Ezután ismét a program időtartama jelenik meg. Ezt az opciót azután kell beállítani **miután** a mosási programot kiválasztotta és **mielőtt** az INDÍTÁS/SZÜNET gombot megnyomná.

A kijelzőn feltűnő időérték óránként fog csökkenni.

**A késleltetési időn bármikor módosíthat** még mielőtt az INDÍTÁS/SZÜNET gombot megnyomná.

Ha már benyomta az INDÍTÁS/SZÜNET gombot és a késleltetési időn **módosítani** szeretne, vagy **törölni** kívánja, a következőkben feltüntetett módon járjon el:

- az INDÍTÁS/SZÜNET gomb megnyomásával tegye "PAUSE" állásra a mosógépet
- tartsa benyomva a KÉSLELTETETT INDÍTÁS gombot, amíg "0" nem jelenik meg a kijelzőn.
- nyomja ismét be az INDÍTÁS/SZÜNET gombot.

### Fontos!

Az ajtó zárva marad a késleltetési időtartam alatt. Ha ki kell nyitnia az ajtót a mosógépet először "SZÜNET" állásra kell helyezni az INDÍTÁS/SZÜNET gomb megnyomásával. Miután bezárta az ajtót nyomja be újra az INDÍTÁS/SZÜNET gombot.

## 11 Programfázis jelzőlámpa

Amikor egy programot beállít, a programot összetevő fázisoknak megfelelő jelzőlámpák kigyulladnak.

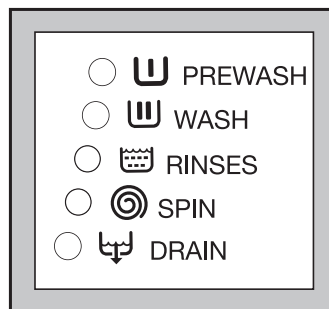

Miután a programot elindította, csak az éppen folyamatban lévő fázisnak megfelelő jelzőlámpa marad égve.

## **i** Mosási tanácsok

### Szétválogatás

Kövesse az egyes ruhaneműn található mosási útmutatást és a gyártó cég mosási útmutatásait.

A következők szerint különítse el a ruhaneműket: fehér-, színes-, műszálas-, kényes- és gyapjú ruhák.

### Hőfok

**95°** az átlagosan szennyezett fehér lenvászon és pamut ruhák mosásához (pl.: konyharuha, törülköző, asztalterítő, lepedő stb.).

**60°** a nem színeresztő, közepesen szennyezett színes lenvászon-, pamut- és műszálas (pl.ing, pizsama, hálóing stb.), illetve csak kissé szennyezett fehér pamutruhák mosására (pl. fehérenemű).

**✖ (hideg) 30°-40°** kényes fehér ruhadarabok (pl.: függöny), műszállal kevert fehér ruhaneműk, illetve a "mosható, tiszta élő gyapjú" címkével ellátott gyapjú holmik mosására.

### Teendők a ruhaneműk behelyezése előtt

Ne mossa együtt a fehér és a színes ruhákat; a fehér ruhák a mosás során elveszíthetik fehérségüket.

A színes új ruhák az első mosásnál összemehetnek; célszerű az első alkalommal elkülönítve mosni őket.

**Ellenőrizze, hogy a ruhaneműkben ne maradjanak fémtárgyak (kapcsok, biztosítótűk stb).**

Gombolja be a párnahuzatokat, húzza össze a cipzárat, kapcsolja be a kapcsokat. Az öveket és a hosszú szalagokat kötözze össze.

Mosás előtt távolítsa el a makacs foltokat. A különösen piszkos helyeket esetleg valamilyen speciális mosószerrel dörzsölje át.

A függönyöket különös óvatossággal kezelje. Vegye le róluk a kapcsokat, vagy zsákban, hálóban mossa.

### A ruhaneműk maximális mennyisége

A ruhaneműk mennyiségére vonatkozó útmutatás a program-táblázatban található.

Általános szabályok:

**Pamut, lenvászon:** töltsse tele a dobot, de ne tömjé meg túlzottan.

**Műszál:** csak a dob feléig töltsse meg.

**Kényes ruhaneműk és gyapjú:** a dob egyharmadáig.

A megadott maximális mennyiséggel optimális víz- és energiafelhasználás érhető el.

Erősen szennyezett ruhanemű esetében csökkentse le a megadott mennyiséget.

### A ruhaneműk súlya

Az alább felsorolt súlyok csak tájékoztató jellegűek:

fürdőköpeny	1200 g
terítők	100 g
paplanhuzat	700 g
lepedő	500 g
párnahuzat	200 g
terítő	250 g
frottír törülköző	200 g
konyharuha	100 g
hálóing	200 g
női alsónemű	100 g
férfi munkaköpeny	600 g
férfi ing	200 g
férfipizsama	500 g
alsóing	100 g
alsónadrág	100 g

### Foltok eltávolítása

Előfordulhat, hogy egyes foltokat nem lehet csak vízzel és mosószerrel eltávolítani. Célszerű a mosás előtt eltávolítani azokat.

**Vér:** a még friss foltot hideg vízzel mossa. Ha a folt már megszáradt, áztassa be a ruhát éjszakára speciális mosószert tartalmazó vízbe, majd szappannal dörzsölje át.

**Olajfesték:** nedvesítse meg a foltot mosóbenzinnel, majd puha ruhára helyezve itassa fel; ismételve meg többször a műveletet.

**Megszáradt zsírfolt:** nedvesítse meg terpentinnel a foltot, majd puha felületre helyezve ujjehegyével, egy pamutanyag segítségével itassa fel.



**Rozsda:** melegen oldott oxálsóval vagy valamilyen hideg rozsdatisztítóval. Bánjon óvatosan a régebbi keletű rozsdafoltokkal, mert azok már megtámadták a cellulózszerkezetet, így az anyag könnyen kilyukadhat.

**Penészfolt:** fehérítőszerrel tisztítsa, melyet alapos öblítés kövessen. Ily módon csak a fehér- illetve a klórra nem érzékeny színes ruhaneműk tisztíthatók.

**Fű:** kissé szappanozza be az anyagot, majd hígított hipoklorittal kezelje (csak a klórral szemben ellenálló fehér ruhanemű esetében).

**Golyóstoll és ragasztó:** acetonnal nedvesítse meg a foltot (\*), majd miután puha ruhára fektette, itassa fel.

**Rúzs:** a fentiek szerint nedvesítse meg acetonnal, majd alkohollal kezelje a foltot. A fehér anyagokról hipoklorittal távolítsa el a megmaradt nyomokat.

**Vörösbőr:** hagyja mosószeres vízben ázni, majd öblítse le és ecet- vagy citromsavval kezelje a foltot. Az esetlegesen megmaradt nyomokat hipoklorittal tüntesse el.

**Tinta:** a tinta összetételétől függően nedvesítse be előbb acetonnal (\*), majd ecetsavval; a fehér ruhaneműn esetlegesen visszamaradó nyomokat hipoklorittal tisztítsa meg, majd jól öblítse át.

**Kátrány:** előbb folttisztítóval, alkohollal vagy benzinnel kezelje, majd a végén tisztítópasztával dörzsölje át.

**(\*) műselymet ne tisztítson acetonnal!**

## Mosószeresek és adalékanyagok

A mosás minősége a mosószer kiválasztásától és helyes adagolásától függ. A helyes adagolás a pazarlás elkerülését és a környezet védelmét jelenti. Annak ellenére, hogy a mosószeresek biodegradábilisak, olyan elemeket is tartalmaznak, melyek károsítják a természet kényes ökológiai egyensúlyát.

A mosószer kiválasztása függ az anyag fajtájától (kényes, gyapjú, pamut stb.), színétől, a mosás hőfokától és a szennyezettség mértékétől.

Ehhez a mosógéphez valamennyi forgalomban lévő mosószer felhasználható:

- mosópor - valamennyi anyagpushoz,
- mosópor finomtextil (max. 60°C) és gyapjú mosásához,
- folyékony mosószeresek, valamennyi anyagfajta, elsősorban az alacsony hőfokú programok (max. 60°C) esetében, illetve a csak gyapjú mosására szolgáló speciális mosószeresek.

A mosószeres és az esetlegesen alkalmazott adalékanyagot a mosásprogram kezdete előtt kell a megfelelő táliba önteni.

Ha koncentrált mosóport vagy folyékony mosószeres használ, **előmosás nélküli** programot kell választania.

A folyékony mosószeres közvetlenül a program megkezdése előtt kell a  jelzésű mosószeres rekeszbe önteni.

A ruhák esetleges lágyítására illetve keményítésére szolgáló folyékony adalékanyagokat a mosás megkezdése előtt a  jelzésű táliba kell önteni.

Az adalékanyagok mennyiségének megválasztásához kövesse a gyártó útmutatásait.

## A felhasznált mosószer mennyisége

A mosószer fajtája és mennyisége a szövet típusától, a mosandó ruha mennyiségétől, a szennyezettség fokától és a felhasznált víz keménységétől függ.

A víz típusát ún. keménységi szint szerint osztályozzák. Erre vonatkozó információt az adott vízműtől vagy az illetékes önkormányzattól lehet kérni.











Kövesse a gyártó cég útmutatásait a mosószer mennyiségének megválasztásánál.

A megadottnál kevesebb mosószeres használjon, amikor:





- kevés ruhaneműt mos,
- a ruhanemű csak kissé szennyezett,
- a mosás során nagy hab képződik.

## **i** Az anyagok kezelésére vonatkozó nemzetközi jelrendszer

A ruhaneműn található jelekkel ellátott címkék hasznos segítséget nyújtanak az adott anyag kezelésére vonatkozóan.

<b>ERŐS HATÁS</b> 	 Mosás 95°C-on	 Mosás 60°C-on	 Mosás 40°C-on	 Mosás 30°C-on	 Finom kézi mosás	 Nem mosható
<b>FINOM HATÁS</b> 		 60	 40	 30		

		
<b>FEHÉRÍTÉS</b>	Hideg vízben fehéríthető	Nem fehéríthető

				
<b>VASALÁS</b>	Erős vasalás max.200°C	Közepes vasalás max.150°C	Könnyű vasalás max.110°C	Nem vasalható

				
<b>SZÁRAZ TISZTÍTÁS</b>	Száraz tisztítás- valamennyi vegyszerrel	Száraz tisztítás perklórral, benzines oldattal, tisztá alkohollal R111 és R113	Száraz tisztítás benzin oldattal, tiszta alkohollal és R113	Nem tisztítható szárazon R113

				 Normál hőmérséklet  Csökkentett hőmérséklet	
<b>SZÁRÍTÁS</b>	Fektetve szárítás	Függesztve szárítás	Ruha- fogason szárítva	Ruhaszárító gépben szárítható	Nem szárítható ruhaszárító gépben

## **i** A művelet sorrendje

Az első mosás előtt ajánljuk, hogy öntsön 2 liter vizet a fő mosószertartó fiókba , hogy aktivizálja az ECO szelepet. Ezután végezzen el egy 95°C-os pamut ciklust üres géppel, hogy eltávolítson a gyártás közben esetlegesen visszamaradt bármilyen anyagot a dobból.

Öntsön fél adag mosószert a fő mosószertartó fiókba, és indítsa be a gépet.

### 1. A ruhanemű dobba helyezése

Nyissa ki a betöltő ajtót.

Helyezze a ruhaneműket egyenként a mosógép dobjába és amennyire csak lehet terítse szét őket.

Zárja be a betöltő ajtót.

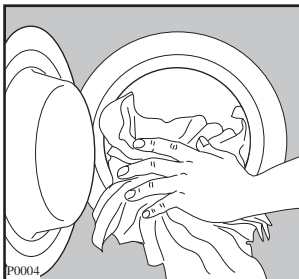

### 2. A mosószert adagolása

Húzza ki ütközésig a mosószertartót. Öntse a gyártó cég által javasolt mosószert mennyiséget egy fokozatokra beosztott mosószertartó pohárba majd pedig öntse a pohár tartalmát a  jelzésű mosószertartó rekeszbe.

Ha előmosást kíván végezni, öntse a mosószert a  jelzésű rekeszbe.

### 3. Az adalékanyag adagolása

Ha lágyítószerrel kíván használni, öntse azt a  jelzésű rekeszbe de ügyeljen arra, hogy a "Max." jelzést ne lépje túl.

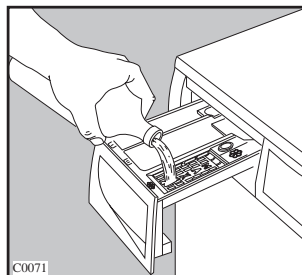
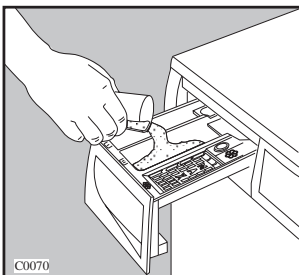

### 4. A gép bekapcsolása

Nyomja be a ON/OFF gombot a gép bekapcsolásához. A kijelző három villogó vonalat vagy egy villogó nullát tüntet fel. A gomb fölötti lámpa kigyullad.

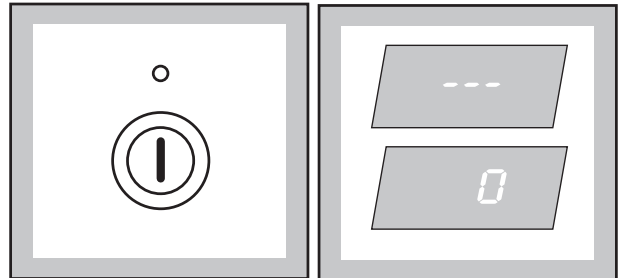

### 5. A kívánt program / ruhanemű típus beállítása

Nyomja be többször a  gombot a kívánt program / ruhanemű típus beállításához. A megfelelő jelzőlámpa kigyullad.

A programot összetevő fázisoknak megfelelő jelzőlámpák kigyulladnak.

A kijelző feltünteti a beállított program időtartamát, melyet az egyes ruhanemű típusok maximálisan mosható súlya alapján számít ki. Az INDÍTÁS/SZÜNET gomb elkezd villogni.

Ha kis mennyiségű ruhanemű kerül mosásra, a program indulásakor a kijelző a maximális mennyiségre vonatkozó mosási időtartamot tünteti fel. Ez az érték a program folyamán fokozatosan módosulni.

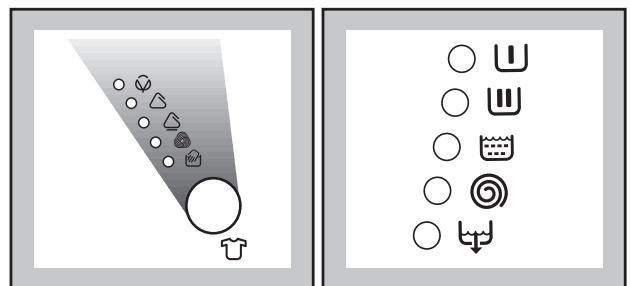



## 6. A hőmérséklet beállítása

Nyomja be a  gombot ha a mosógép által javasoltétől eltérő mosási hőmérsékletet kíván beállítani.

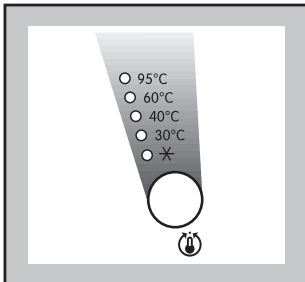
A megfelelő jelzőlámpa kigyullad.



## 7. A centrifugálási sebesség vagy a VÍZ A DOBBAN opció beállítása

Nyomja be párszor a  gombot a kívánt centrifugálási sebesség vagy a  opció beállításához. A vonatkozó jelzőlámpa kigyullad.

Ha a  opciót állította be, a gép a program végén leáll és a víz a dobban marad.

ZWF 1038

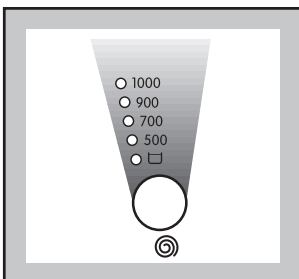

ZWF 1238

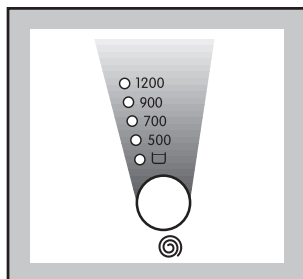

ZWF 1438

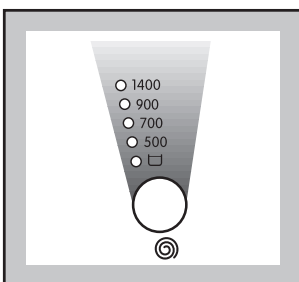

## 8. A kívánt opciók beállítása

Nyomja be a megfelelő gombokat a kívánt opciók kiválasztásához.

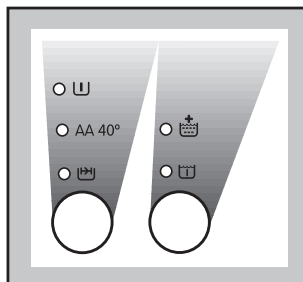

## 9. KÉSLELTETÉSI IDŐ beállítása

A program kezdete előtt, ha annak indítását késleltetni kívánja, nyomja be párszor vagy tartsa benyomva a KÉSLELTETETT INDÍTÁS gombot a kívánt késleltetési idő beállításához.

A beállított késleltetési időérték (23 órás időtartamig) a kijelzőn 3 másodpercre feltűnik, majd pedig a program időtartama kerül újra kijelzésre.

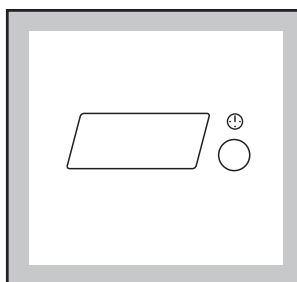

## 10. A program indítása

Nyomja be az INDÍTÁS/SZÜNET gombot. A megfelelő jelzőlámpa nem villog tovább és csak az éppen folyamatban lévő fázisnak megfelelő jelzőlámpa marad égve.

Ha késleltetett indítást állított be, a mosógép megkezd a visszaszámlálást.

A kijelző a program időtartamát vagy a beállított késleltetést tünteti fel.

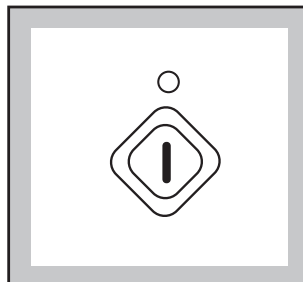

## 11. Folyamatban lévő program módosítása

Mielőtt bármilyen módosítást végezne a gépet szünet állásra kell helyezni az INDÍTÁS/SZÜNET gomb benyomásával.

Bármelyik fázis módosítható még mielőtt azt a gép elkezdene.

A ruhanemű típusát vagy a hőmérsékletet lehet módosítani de természetesen csak a mosási fázis alatt.

Ha a víz kiürítése válik szükségessé a folyamatban lévő program módosításához, a következőképpen járjon el:

- az INDÍTÁS/SZÜNET gomb benyomásával helyezze SZÜNET állásra a gépet;
- nyomja be párszor a KIHAGYÁS/UTÁNÁLLÍTÁS gombot amíg csak a  jelzőlámpa marad égve;
- nyomja be ismét a INDÍTÁS/SZÜNET gombot.

Amikor a víz kiürítésre került, a kijelző egy villogó nullát tüntet fel. Most egy új programot állíthat be, melyet az INDÍTÁS/SZÜNET gomb benyomásával indíthat el.

## 12. Folyamatban lévő program törlése

Egy folyamatban lévő program törléséhez először helyezze szünet állásra a mosógépet az INDÍTÁS/SZÜNET gomb benyomásával, majd pedig nyomja a KIHAGYÁS/UTÁNÁLLÍTÁS gombot egészen addig, amíg a kijelzőn **három villogó vonal** fel nem tűnik.

## 13. Elindított programnál az ajtó kinyitása

Az ajtót ki lehet nyitni miután a gépet SZÜNET állásra állította az INDÍTÁS/SZÜNET gomb benyomásával és ha a következő feltételek fennállnak:

- a gép még nincs 55°C-os hőmérsékletet meghaladó vízmelegítési fázisban;
- avíz szintje nem túl magas;
- adob nem forog.

Ha ezek a feltételek fennállnak, amikor a mosógépet szünet állásra helyezi, az ajtót ki lehet nyitni.

Ha már nem lehetséges kinyitni az ajtót, de feltétlenül meg kell tennie, kapcsolja ki a gépet a ON/OFF gomb segítségével.



Kb. 3 perc elteltével kinyithatja az ajtót.

## Ügyeljen a mosógépben lévő víz szintjére és hőmérsékletére.

Amikor ismét bezárja az ajtót és újra benyomja a ON/OFF gombot a mosógép onnan indítja újra a programot, ahol előzőleg megszakították.

## 14. A program vége

A program végén a mosógép automatikusan áll le, egy hangjelzést ad és egy villogó nullát tüntet fel.

Ha a  (ÖBLÍTÉS-VISSZATARTÁS) opciót választotta, a INDÍTÁS/SZÜNET gomb lámpája kialszik, a  jelzőlámpa égve marad, azt jelezve, hogy a vizet le kell engedni. A jelzőtábla egy villogó zérót mutat.

Amikor a program a végéhez ér, egy villogó nulla tűnik fel a kijelzőn és egy hangjelzés hallható.

A zárt ajtó jelzőlámpa elalszik.

**Nyomja be párszor a KIHAGYÁS/UTÁNÁLLÍTÁS gombot, hogy az éppen elvégzett programot törölje. Ha ezt elmulasztja, amikor legközelebb bekapcsolja a mosógépet a kijelzőn egy villogó nulla fog feltűnni és egy hangjelzést fog hallani.**

**Megjegyzés:** amikor bekapcsolja a gépet és ha az előzőleg elvégzett programot törölnie kell, elég csupán a  gombot benyomni és az új programot beállítani.

Nyomja be a ON/OFF gombot a gép kikapcsolásához. A megfelelő jelzőlámpa elalszik.

Vegye ki a ruhaneműt a mosógépből.







































Ellenőrizze, hogy a dob teljesen üres-e úgy, hogy a kezével megforgatja. Ez azért szükséges, nehogy az esetlegesen dobban maradt ruhanemű a következő mosásnál károsodást szenvedjen (pl. összemegy) vagy elszínezza a másik adag ruhát.

Ajánlatos a vízcsapot elzárni és a dugót kihúzni az aljzatból.

A kerek ajtót résnyire hagyja nyitva, hogy szellőzni tudjon.

# Program táblázat

## Mosási programok

Ruhanemű típus és címke jelzés	Max mosási mennyiség	Program/ Hőmérséklet	Program leírás	Lehetséges opciók	Fogyasztás*		
					energia kWh	víz liter	időtartam perc.
 <b>Fehér pamut:</b> például lepedők, asztalterítők, háztartási fehérneműk	5 kg	Cottons 60°-95°C 	Főmosás 60°- 95°C-on 3 öblítés Hosszú centrifugálás	    	2,0	53	145
 <b>Színes pamut: **</b> például ingek, blúzok, alsóne- műk, törülközők, háztartási fehérnemű	5 kg	Cottons 60°-40°-30°C 	Főmosás 60°- 40°- 30°C-on 3 öblítés Hosszú centrifugálás	      AA 40° (60°-40°)	1,2	49	120
 <b>Szintetikus és</b> vegyes összeté- telű ruhaneműk: például ingek, blúzok, alsóneműk.	2 kg	Synthetics 60°-40°-30°C vagy ✖ 	Főmosás 60°- 40°- 30°C -on, vagy hideg vízben mosás ✖ 3 öblítés Rövid centrifugálás	      AA 40° (60°-40°)	0,85	52	93
 <b>Kényes</b> <b>ruhaneműk:</b> például akril, viszkóz, poliés- zter, vegyes összetételű szintetikus ruhaneműk	2 kg	Delicates 40°-30°C vagy ✖ 	Főmosás 40°- 30°C -on, vagy hideg vízben mosás ✖ 3 öblítés Rövid centrifugálás	     	0,5	52	60
 <b>Gyapjú</b>	1 kg	Wool 40°-30°C vagy ✖ 	Főmosás 40°- 30°C -on, vagy hideg vízben mosás ✖ 3 öblítés Rövid centrifugálás	 	0,35	53	55
	1 kg	Hand wash 40°-30°C vagy ✖ 	Főmosás 40°- 30°C -on, vagy hideg vízben mosás ✖ 3 öblítés Rövid centrifugálás	 	0,35	53	56

\* A táblázatban feltüntetett energiafogyasztási adatok csupán tájékoztató jellegűek, azok a mosandó ruha mennyiségétől, típusától, a víz alaphőmérsékletétől és a környezeti hőmérséklettől függően változhatnak. Az adatok valamennyi programhoz alkalmazható legmagasabb hőmérsékletre vonatkoznak. Pamut ruhaneműnél 5 kg-os adagra vonatkoznak.

\*\* Az EGK 92/75 irányelvnek megfelelően az energia címkén feltüntetett energiafogyasztási adatok erre a programra vonatkoznak 60°-on + AA 40° és 5 kg-os pamut ruhanemű adag mellett: **Energia: 0,85 kWh, víz: 49 l, időtartam: 127 perc.**

# Karbantartás

## Külső felület

A mosógép külső felületét langyos vízzel és karcmentes semleges mosószerrel tisztítsa. Öblítse le tiszta vízzel, majd puha ruhával törölje szárazra.

**Fontos:** a burkolat tisztításához ne használjon alkoholt, oldószert vagy más hasonló terméket!

## Kerek ajtó

Időszakonként ellenőrizze, hogy nincsenek-e kapcsolók, gombok, fogvájók a kerek ajtó betétjében.

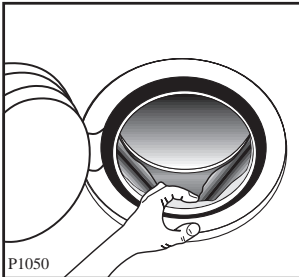

## Mosószer tartó

A mosószerek és adalékanyagok hosszú távon lerakódásokat képeznek.

Folyó víz alá tartva időnként tisztítsa meg a mosószer tartót. A mosógépből való kiemeléséhez nyomja le a bal oldalon hátul található billentyűt.

A tisztítás könnyítése érdekében, az adalékszereknek fenntartott rekesz felső része kivehető.

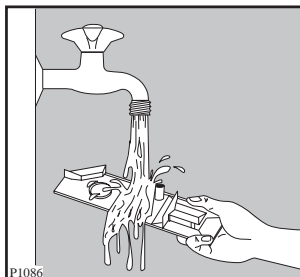
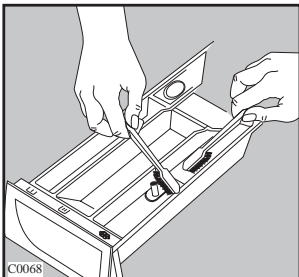
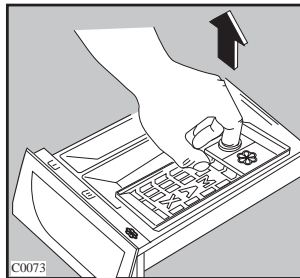
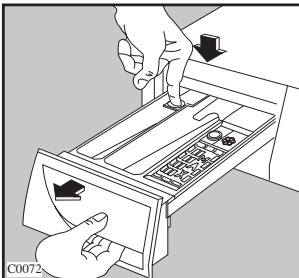

A mosószer hosszú távon lerakódásokat képezhet a mosószer tartó helyén is; ezt egy használt fogkefe segítségével tisztíthatja meg. Helyezze vissza a mosószer tartót a helyére.

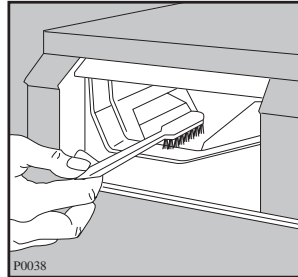

## Befolyócső-szűrő

Ha azt veszi észre, hogy a gépnek több időre van szüksége ahhoz, hogy megteljen vízzel, akkor ellenőriznie kell, hogy a befolyócső szűrője nem tömődött-e el.

Zárja el a vízcsapot.

Csavarja le a csövet a csapról.

Tisztítsa meg a szűrőt egy erősszálú kefével.

Csavarja vissza a csövet a csapra.

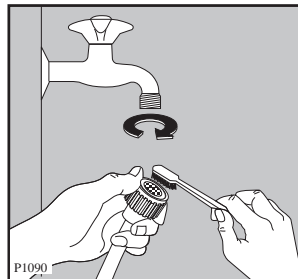

## Kivezető szivattyú

A szivattyút ellenőrizni kell, főleg ha:

- a gép nem vezet ki a vizet és/vagy nem centrifugál,
- ha a gépből furcsa zaj hallható vízkiürítés közben, mely olyan tárgyak jelenlétének tudható be, mint gombok, biztosítótűk, csatok, amelyek a kivezető szivattyút elzárják.

A következőképpen járjon el:

- húzza ki a villásdugót a dugaszoló aljzatból
- ha a műveletet a program közben végzi, várja meg amíg a víz kihűl

- nyissa ki az ajtócskát

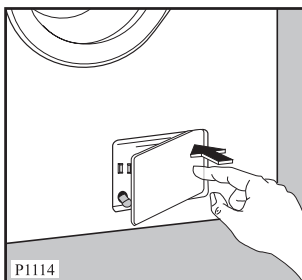

- helyezzen egy edényt a szivattyút alá, amelybe a gépből távozó víz folyhat
- akassza ki a vízkivezető csövet és vegye le róla a dugót. Amikor már nem folyik belőle víz, csavarja ki és vegye ki a szivattyút. Tartson kéznél egy ruhát, amivel felitathatja a vizet amely a szivattyút kicsavarásánál távozhat a gépből.

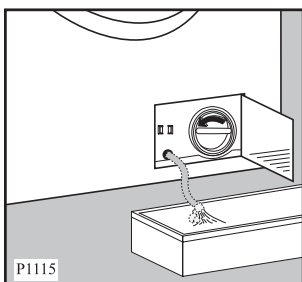

- távolítsa el esetleges tárgyakat a szivattyúból úgy, hogy a kezével megforgatja

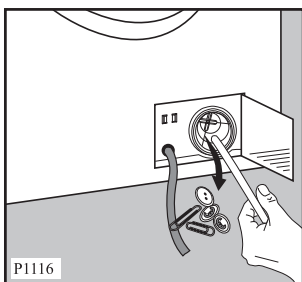

- tegye vissza a dugót a csőre és helyezze vissza ez utóbbit a helyére

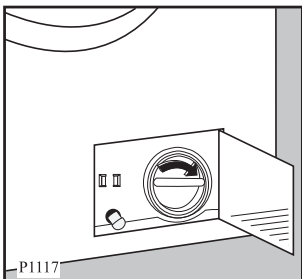

- csavarja vissza a szivattyút
- zárja vissza az ajtócskát.

## A víz kiürítése szükség esetén

Ha a gép nem üríti ki a vizet, a következőket kell tennie:

- húzza ki a dugót a konnektorból;
- zárja el a vízcsapot;
- ha szükséges, várja meg, míg a mosóvíz kihűl;
- nyissa ki a szivattyú ajtócskáját
- tegyen egy edényt a padlózatra és helyezze bele a kivezető cső végét, amely a szivattyú mellett található, és vezesse ki több lépésben a gépből a vizet
- tisztítsa meg a szivattyút az előzőekben leírtak alapján
- helyezze vissza a dugót a kivezető csőre és helyezze vissza ez utóbbit a helyére, csavarja vissza a szivattyút és zárja vissza az ajtócskát.

## Fagy elleni óvintézkedések

Ha a gépet olyan helyen állították fel, ahol a hőmérséklet 0°C alá süllyedhet, a következők szerint járjon el:

- Húzza ki a villásdugót a dugaszoló aljzatból.
- Zárja el a vízcsapot és csavarja le a befolyócsövet a csapról.
- Helyezze a szivattyú kivezető csővének végét és a befolyócső végét a padlózatra elhelyezett edénybe és vezesse ki a vizet.
- Kapcsolja KI a gépet a **I** gomb benyomásával.
- Csavarja vissza a víz befolyócsövet és helyezze vissza a helyére a kivezető csövet, ügyelve arra, hogy a végét az erre a célra szolgáló dugóval zárja.

Ezen műveletek elvégzésével a mosógépben maradt víz kifolyik, s ezzel elkerüli a jégképződést, melynek következtében a gép egyes belső részei megsérülhetnek.

Amikor ismét üzembe helyezi a gépet, győződjön meg arról, hogy a környezeti hőmérséklet meghaladja a 0°C-ot.

### Fontos!

Minden egyes alkalommal, amikor a vizet a kivezető csővön keresztül kiüríti, ezt követően kb. 2 liter vizet kell a mosószeres fiók mosási rekeszébe önteni és a vízkürrítő programot beállítani. Ez működésbe hozza a "gömb" szelep egységet, mellyel elkerülheti, hogy a mosószer egy része felhasználatlanul maradjon a gépben a rákövetkező mosáskor.



# Működési rendellenességek

Saját maga által is megoldható problémák.

Előfordulhat, hogy a gép működése alatt a kijelzőn a következő riasztási kódszámok tűnnek fel:

- **E10:** vízellátási probléma
- **E20:** víz kiszivattyúzási probléma
- **E40:** a betöltő ajtó nyitva van

Ugyanakkor a berregő megszólal.

Amikor a problémát kiküszöbölte, nyomja be az INDÍTÁS/SZÜNET  gombot a program újra indításához. Ha valamennyi ellenőrzés után továbbra is fennáll a probléma lépjen kapcsolatba a helyi Szerviz Központtal.

Meghibásodás	Lehetséges okok
<ul style="list-style-type: none"> <li>• <b>Agép nem működik:</b></li> </ul>	<ul style="list-style-type: none"> <li>• Ellenőrizze, hogy a kerek ablak jól be lett-e csukva. <b>(E40)</b></li> <li>• Ellenőrizze, hogy a gép áram alatt van-e.</li> <li>• Ellenőrizze, hogy az olvadóbiztosíték épp-e.</li> <li>• Az INDÍTÁS/SZÜNET gombot nem nyomták be.</li> <li>• AKÉSLELTETETT INDÍTÁS opciót állították be.</li> </ul>
<ul style="list-style-type: none"> <li>• <b>Agép nem szív be vizet:</b></li> </ul>	<ul style="list-style-type: none"> <li>• Ellenőrizze, hogy a vízcsap nyitva van-e <b>(E10)</b></li> <li>• Ellenőrizze, hogy a befolyócső nem akadt-e be valahová vagy nem tört-e meg. <b>(E10)</b></li> <li>• Ellenőrizze, hogy a befolyócső szűrő nem dugult-e el. <b>(E10)</b></li> <li>• Ellenőrizze, hogy a kerek ablak be legyen csukva. <b>(E40)</b></li> </ul>
<ul style="list-style-type: none"> <li>• <b>Agép beszívja, de azonnal ki is üríti a vizet:</b></li> </ul>	<ul style="list-style-type: none"> <li>• Akifolyócső vége túl alacsonyan van a mosógéphez képest. Olvassa el a víz leeresztésére vonatkozó fejezetet.</li> </ul>
<ul style="list-style-type: none"> <li>• <b>Agép nem üríti ki a vizet és/vagy nem centrifugál:</b></li> </ul>	<ul style="list-style-type: none"> <li>• Ellenőrizze, hogy a kifolyócső nem akadt-e be valahová vagy nem tört-e meg. <b>(E20)</b></li> <li>• A <input type="checkbox"/> marad opciót állították be.</li> <li>• Avízkevezető cső szűrője eltömődött. <b>(E20)</b></li> </ul>
<ul style="list-style-type: none"> <li>• <b>Víz van a padlózatán:</b></li> </ul>	<ul style="list-style-type: none"> <li>• Túlságosan sok vagy nem megfelelő mosószert használt (túl nagy hab képződik).</li> <li>• Ellenőrizze, hogy nincs-e szivárgás a befolyócső valamelyik szorítógyűrűjénél. A víz folyása a csőben nehezen megfigyelhető; ellenőrizze, nem nedves-e.</li> <li>• Ellenőrizze, hogy a kifolyócső ép-e.</li> </ul>
<ul style="list-style-type: none"> <li>• <b>Amosás eredménye nem kielégítő:</b></li> </ul>	<ul style="list-style-type: none"> <li>• Kevés illetve nem megfelelő mosószert használt.</li> <li>• Afoltokat nem kezelte előzetesen.</li> <li>• Nem jól választotta ki a mosásprogramnak megfelelő hőfokot.</li> <li>• Túl nagy mennyiségű ruhaneműt helyezett a gépbe.</li> </ul>

Meghibásodás	Lehetséges okok
<ul style="list-style-type: none"> <li>• <b>Agép vibrál vagy zajos:</b></li> </ul>	<ul style="list-style-type: none"> <li>• Ellenőrizze, hogy el lett-e távolítva valamennyi, a szállítás biztonságát szolgáló tartozék.</li> <li>• Ellenőrizze, hogy a tartólábak megfelelően támaszkodjanak a padlózatra.</li> <li>• Ellenőrizze, hogy a ruhanemű egyenletesen legyen elhelyezve a dobben.</li> <li>• Lehetséges, hogy túlságosan kevés a ruhanemű a dobben.</li> </ul>
<ul style="list-style-type: none"> <li>• <b>Akerek ablak nem nyílik ki:</b></li> </ul>	<ul style="list-style-type: none"> <li>• Aprogram még folyamatban van és a dob forog.</li> <li>• Agépben a víz szintje túlhaladja a kerek ajtó alsó részét.</li> <li>• Agép vizet melegít.</li> </ul>
<ul style="list-style-type: none"> <li>• <b>Adobban nem látható víz:</b></li> </ul>	<ul style="list-style-type: none"> <li>• Agép a legújabb technológia terméke, mely nagyon gazdaságos módon, csökkentett vízmennyiséggel működik. A mosás minősége így is kiváló lesz.</li> </ul>
<ul style="list-style-type: none"> <li>• <b>Acentrifugálás késve kezdődik vagy egyáltalán nem kerül elvégzésre:</b></li> </ul>	<ul style="list-style-type: none"> <li>• A"kiegyensúlyozatlanság érzékelő" lépett közbe, amely megakadályozza a centrifugálás alatti túlzott vibrálást és stabilitást biztosít a gépnek. Ha a centrifugálás kezdetén a ruhanemű a dobben egyenlőtlenül oszlik szét, a gép ezt érzékeli és igyekszik a ruhaneműt egyenletesen újra szétteríteni úgy, hogy a dobot néhányszor megforgatja. Csak amikor a ruhanemű egyenletesen oszlik el, akkor kezdődik a centrifugálás. Lehet, hogy csak alacsony sebességen, amíg az eloszlás megfelelő lesz. Ha kb. 6 perc elteltével a ruhanemű még mindig egy csomóban van, a gép nem centrifugál. Tehát ha a ciklus végén a ruhanemű vizes marad, ajánlatos a dob belsejében azt kézzel megfelelően szétteríteni és újra bekapcsolni a centrifugálási programot.</li> </ul>

Ha nem sikerül kijavítania vagy meghatározni a hibát, forduljon szakszervízhez. Ezt megelőzően jegyezze fel a gép típusát, a termékszámát Prod. No./ és a vásárlás időpontját, mert ezeket kérni fogják Öntől.

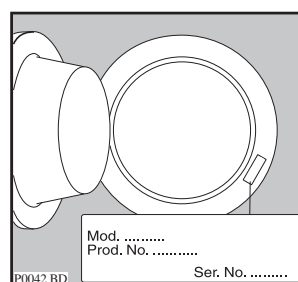

## Stimați clienți,

Vă rugăm să citiți aceste instrucțiuni de utilizare cu atenție și să acordați o atenție deosebită informațiilor privind siguranța indicate în primele pagini. Vă recomandăm să păstrați acest manual de utilizare pentru o referință ulterioară sau pentru a o transmite viitorilor proprietari.

### Deteriorări din cauza transportului

Atunci când dezambalați aparatul, verificați ca acesta să nu fie deteriorat. În cazul în care aveți îndoieli, nu îl utilizați și contactați centrul de service.

# Cuprins

<b>Avertizări</b>	<b>68</b>	Greutățile rufelor pentru spălat	78
<b>Reciclarea</b>	<b>69</b>	Scoaterea petelor	78-79
<b>Specificații Tehnice</b>	<b>69</b>	Detergenți și aditivi	79
<b>Instalarea</b>	<b>70</b>	<b>Simboluri coduri internaționale pentru spălare</b>	<b>80</b>
Despachetarea	70	Secvența de operare	81-83
Poziționarea	70	Programe pentru Spălat	84
Alimentarea cu apă	70	<b>Întreținerea</b>	<b>85</b>
Evacuarea apei	71	Carcasa	85
Conexiunea electrică	71	Garnitura ușii	85
Poziționarea deasupra unui stand	71	Sertarul de distribuție a detergentului	85
<b>Noua dumneavoastră mașină de spălat</b>	<b>72</b>	Filtrul de evacuare	85
<b>Descrierea mașinii</b>	<b>73</b>	Filtrul de alimentare cu apă	86
Sertarul de distribuție a detergentului	74	Golirea de urgență	86
<b>Utilizarea</b>	<b>73-77</b>	Precauții împotriva frigului	86
Panoul de control	73	Important!	86
Sugestii pentru spălare	78	<b>Ceva nu funcționează?</b>	<b>87-88</b>
Sortarea rufelor	78		
Temperaturile	78		
Înainte de a încărca mașina cu rufe pentru spălat	78		
Încărcări maxime	78		

Aceste simboluri pe care le veți observa în anumite paragrafe ale acestui manual de instrucțiuni de utilizare au următoarele semnificații:



Triunghiul de avertizare și/sau (Atenție! Avertizare!) semnifică informații extrem de importante pentru siguranța dumneavoastră sau pentru funcționarea corectă a aparatului.



Informația marcată cu acest simbol furnizează informații suplimentare și sfaturi practice referitoare la utilizarea aparatului.



Sugestii și informații referitoare la utilizarea economică și ecologică a mașinii.

**Contribuția noastră la protecția mediului:  
utilizăm hârtie biodegradabilă.**

# Avertizări

*Următoarele avertismente sunt furnizate în interesul siguranței generale. Ele trebuie citite cu atenție înainte de instalarea sau folosirea mașinii.*

## Instalarea

- Toate ambalajele din interior trebuie scoase înainte de a folosi mașina de spălat. Se pot produce deteriorări serioase ale mașinii sau ale mobilierului alăturat dacă echipamentele pentru protecția în timpul transportului nu sunt îndepărtate sau nu sunt îndepărtate în întregime. Consultați paragrafele corespunzătoare din manualul de instrucțiuni.
- Orice lucrare electrică necesară pentru instalarea acestui aparat trebuie executată de un electrician calificat.
- Orice lucrare la instalațiile sanitare necesară pentru instalarea acestui aparat trebuie executată de către un instalator calificat.
- După instalarea mașinii, verificați dacă aceasta nu este așezată pe cablul de alimentare electrică.
- Dacă mașina este așezată pe o mochetă, asigurați-vă că aerul poate circula liber între podea și picioarele ajustabile.

## Utilizarea

- Această mașină este proiectată pentru uz casnic. Nu trebuie folosită pentru alte scopuri decât cele pentru care a fost proiectată.
- Spălați numai țesături care sunt destinate spălării în mașina de spălat. Urmați instrucțiunile de pe etichetele hainelor.
- Nu supraîncărcați mașina. Urmați instrucțiunile din manualul de instrucțiuni.
- Asigurați-vă că toate buzunarele sunt goale. Obiecte ca monedele, acele de siguranță, ace cu gămălie sau șuruburi pot provoca deteriorări importante.
- Nu spălați în mașina haine îmbibate cu petrol, alcool metilic, tricloretilen, etc. Dacă asemenea lichide au fost folosite pentru a îndepărta petele înainte de spălare, așteptați până când s-au evaporat complet din țesătura înainte de a pune obiectele de îmbrăcăminte în mașina de spălat.
- Puneți articolele mici, ca șosete, cordoane, etc. într-un sac de pânză sau într-o față de pernă pentru a preveni prinderea lor între cuvă și tambur.
- Folosiți numai cantitățile recomandate de balsam de rufe. O cantitate excesivă poate deteriora rufele.

- Lasați ușa ușor întredeschisă atunci când mașina nu este în funcțiune. Aceasta protejează etanșeizarea ușii și împiedică formarea mirosului de aer închis.
- Întotdeauna verificați dacă apa a fost evacuată complet înainte de a deschide ușa. În caz contrar, evacuați apa urmând instrucțiunile din manualul de instrucțiuni.
- Întotdeauna scoateți mașina din priză și închideți robinetul de apă după folosire.

## Siguranța generală

- Reparațiile la mașina de spălat trebuie să fie executate doar de către persoanele autorizate. Reparațiile executate de către persoanele neexperimentate pot determina deteriorări grave. Vă rugăm să contactați Service-ul Local.
- Nu trageți niciodată de cablu pentru a deconecta mașina de spălat de la sursa de alimentare cu energie electrică; deconectați întotdeauna trăgând ștecherul din priză.
- În timpul programelor de spălare la temperatură ridicată, fereastra ușii poate deveni fierbinte. Nu o atingeți!

## Siguranța copiilor

- Copiii nu știu la ce riscuri se expun în momentul în care umblă cu aparate alimentate cu energie electrică. Atunci când mașina funcționează, copiii trebuie supravegheați cu atenție și să nu li se permită să se joace cu aceasta.
- Materialele folosite pentru ambalaj (ex. film de plastic, polistiren) pot fi periculoase pentru copii - pericol de sufocare! Pastrați-le departe de accesul copiilor!
- Pastrați toți detergentii într-un loc sigur, departe de copii.
- Asigurați-vă că, copiii sau animalele de casă nu au acces la cuvă.
- Atunci când mașina de spălat este casată, tăiați cablul de alimentare electrică și distrugeți sistemul de închidere a ușii, pentru a evita ca aceasta să devină o capcană mortală pentru copii.

## Reciclarea

Materialele marcate cu simbolul ♻️ sunt reciclabile.

>PE< = polietilena

>PS< = polistiren

>PP< = polipropilena

Acest lucru înseamnă că pot fi reciclate prin depunerea lor la centrele de colectare de profil.

### Mașina

Reciclați mașina la centrele de reciclare a materialelor recuperabile. Pastrați țara curată!

Simbolul  de pe produs sau de pe ambalaj indică faptul că produsul nu trebuie aruncat împreună cu gunoiul menajer.

Trebuie predat la punctul de colectare corespunzător pentru reciclarea echipamentelor electrice și electronice.

Asigurându-vă că ați eliminat în mod corect produsul, ajutați la evitarea potențialelor consecințe negative pentru mediul înconjurător și pentru sănătatea persoanelor, consecințe care ar putea deriva din aruncarea necorespunzătoare a acestui produs.

Pentru mai multe informații detaliate despre reciclarea acestui produs, vă rugăm să contactați biroul local, serviciul pentru eliminarea deșeurilor sau magazinul de la care l-ați achiziționat.

## Sugestii ecologice

Pentru a economisi apa și energia electrică și pentru a ajuta la protejarea mediului înconjurător, vă recomandăm să urmați aceste sugestii:

- Un program fără prespalare este suficient pentru rufe normale de murdare.
- Mașina funcționează mai bine atunci când este încărcată complet

- Cu un tratament adecvat, petele și murdăria în cantități reduse pot fi îndepărtate; rufe pot fi spălate apoi la o temperatură redusă.
- Dozați cantitatea de detergent în funcție de duritatea apei, cantitatea de rufe de spălat și gradul de murdărire.

## Specificații Tehnice

DIMENSIUNI	Înălțime	85 cm
	Lățime	60 cm
	Adâncime	59 cm
ÎNCĂRCARE MAXIMĂ	Bumbac	5 kg
	Sintetice	2 kg
	Țesături delicate	2 kg
	Lână / Spălare manuală	1 kg
VITEZA DE CENTRIFUGARE		Max.1000 rpm (ZWF 1038) Max.1200 rpm (ZWF 1238) Max.1400 rpm (ZWF 1438)
VOLTAJUL/FRECVENȚA ELECTRICE	SURSEI	220-230 V/50 Hz
PUTERE TOTALĂ ABSORBITĂ		2200 W
PROTECȚIA MINIMĂ A SIGURANȚELOR		10 A
PRESIUNEA APEI	Minimum	0,05 MPa
	Maximum	0,8 MPa



Acest aparat este în conformitate cu următoarele Directive CEE:  
73/23/CEE din 19/02/73 privind voltajul scăzut  
89/336/CEE din 03/05/89 privind compatibilitatea electromagnetică.

# Instalarea

## Despachetarea



Toate șuruburile și ambalajele pentru transport trebuie îndepărtate înainte de a folosi mașina de spălat.

1. După ce îndepărtați tot ambalajul, așezați cu atenție mașina pe spate pentru a îndepărta baza de polistiren de jos.
2. Scoateți cablul de alimentare și furtunul de scurgere din suporturile lor de pe spatele aparatului.

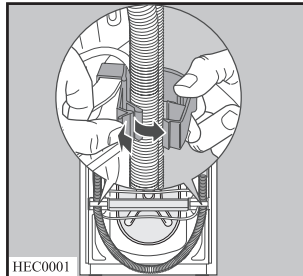
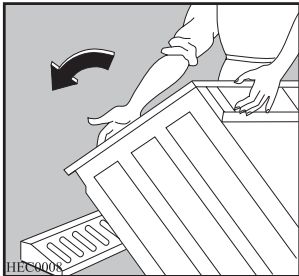

3. Cu o cheie fixă de mărime corespunzătoare deșurbați și scoateți șurubul central spate A. Scoateți prin alunecare distanțierul din plastic corespunzător.
4. Deșurbați și scoateți cele două șuruburi mari B din spate și cele șase șuruburi C mai mici.

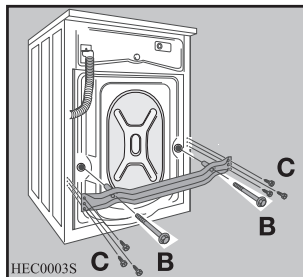
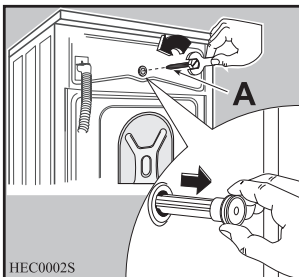

5. Scoateți suportul D și strângeți cele șase șuruburi C mai mici.

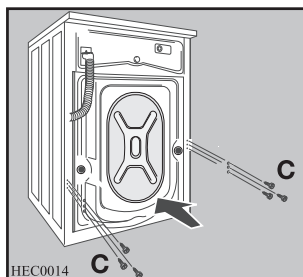
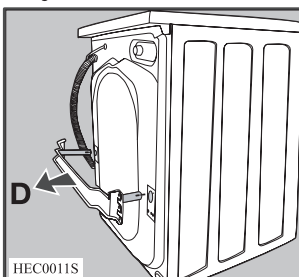

6. Deschideți ușa, scoateți furtunul de alimentare din cuvă și îndepărtați blocul din polistiren fixat cu bandă adezivă pe garnitura ușii.
7. Umpleți gaura mai mică din partea superioară și cele două găuri mari cu dopurile din plastic corespunzătoare livrate în pungă ce conține cartea cu instrucțiuni.

8. Conectați furtunul de alimentare conform descrierii din paragraful „Alimentarea cu apă”.

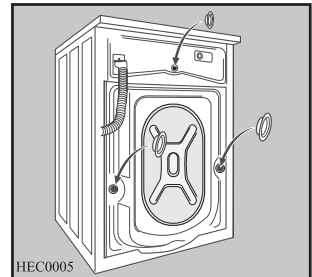
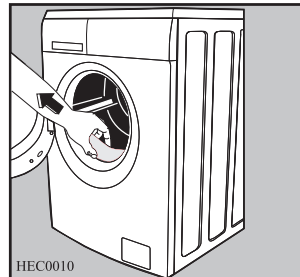

## Poziționarea

Instalați mașina pe o podea solidă, plană. Asigurați-vă că circulația aerului în jurul mașinii nu este împiedicată de mochete, covorașe etc. Verificați că mașina să nu atingă peretele sau alte piese de mobilier de bucătărie.

Așezați la nivel mașina, răsucind picioarele ajustabile spre înăuntru sau spre afară. Niciodată nu așezați bucăți de carton, lemn sau materiale similare sub mașina pentru a compensa denivelările podelei.

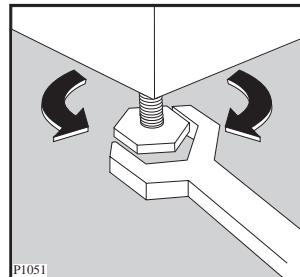

## Alimentarea cu apă

Este livrat un furtun de alimentare, care poate fi găsit în interiorul cuvei mașinii.

**Nu utilizați furtunul de la mașina dvs. anterioară pentru a vă racorda la sursa de apă.**

1. Deschideți ușa și scoateți furtunul de alimentare.
2. Conectați furtunul cu racordul cotit la mașină.

### Important!

**Nu puneți furtunul de alimentare orientat în jos. Înclinați furtunul spre stânga sau dreapta, în funcție de poziția robinetului dvs. de alimentare cu apă.**

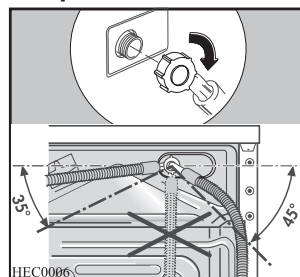

3. Reglați furtunul în poziția corectă, slăbind piulița rotundă. După ce poziționați furtunul de alimentare, strângeți din nou, bine piulița rotundă, pentru a împiedica scurgerile.
4. Conectați furtunul la un robinet cu filet de 3/4". Utilizați întotdeauna furtunul livrat împreună cu aparatul.

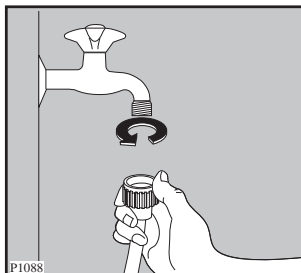

Furtunul de alimentare cu apă nu trebuie prelungit. Dacă este prea scurt și nu doriți să mutați robinetul, va trebui să cumparați un alt furtun mai lung, special proiectat pentru acest tip de utilizare.

## Evacuarea apei

Capătul furtunului de golire poate fi poziționat în trei moduri:

**Îndoit peste marginea unei chiuvete, folosind suportul de plastic pentru furtun cu care este prevăzută mașina.** În acest caz, asigurați-vă că capatul furtunului nu se poate îndrepta, atunci când mașina se golește.

Acest lucru se poate realiza legând furtunul de robinet cu o bucată de sfoară sau atașându-l la perete.

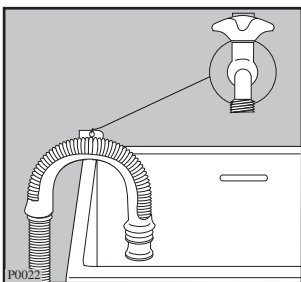

**În bransamentul unei țevi de scurgere de la chiuvetă.** Acest bransament trebuie să fie deasupra sifonului, astfel încât cotul să fie la cel puțin 60 cm deasupra solului.

**Direct într-o țevă de scurgere** la o înălțime de nu mai puțin de 60 cm și nu mai mult de 90 cm.

Capătul furtunului de evacuare trebuie să fie întotdeauna **ventilat**, adică diametrul interior al țevii de scurgere trebuie să fie mai mare decât diametrul exterior al furtunului de evacuare.

Furtunul de evacuare nu trebuie să fie răsucit.

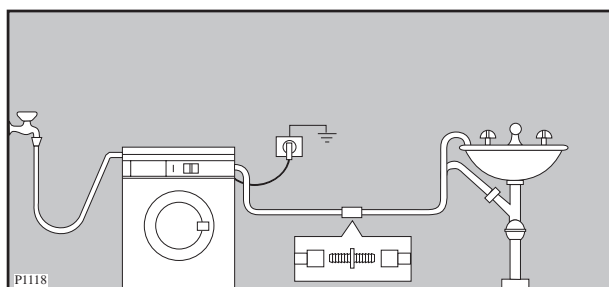

**Pentru o funcționare corectă a mașinii de spălat furtunul de evacuare trebuie să rămână fixat pe suportul corespunzător din partea de sus din spatele mașinii de spălat.**

## Conexiunea electrica

Această mașină este proiectată să funcționeze la o sursă de energie electrică de 220-230 V, monofazat, 50 Hz.

Verificați dacă instalația electrică a locuinței dvs. poate suporta sarcina maximă necesară (2,2 kW), luând în considerare și celelalte aparate electrice în funcțiune.

**Conectați mașina la o priză cu împământare, în conformitate cu regulamentele electrice în vigoare.**



Producătorul își declină orice responsabilitate pentru defecțiunile sau accidentele rezultate din nerespectarea măsurilor de siguranță de mai sus. În cazul în care cordonul pentru alimentare cu energie electrică trebuie înlocuit, contactați service-ul.

**Cordonul pentru alimentare cu energie electrică trebuie să fie ușor accesibil după instalarea mașinii.**

# Noua dumneavoastră mașină de spălat

Noua Dvs. mașină de spălat îndeplinește toate cerințele moderne referitoare la tratamentul efectiv al rufelor cu un consum redus de apă, energie electrică și detergent.

- **Programul automat pentru răcirea apei de spălare** de la 95°C la 60°C înainte de evacuare pentru a reduce șocul termic asupra conductelor mai vechi.
- **Programul special pentru lână** cu noul său sistem delicat de spălare vă tratează rufele din lână cu cea mai mare delicatețe.
- **Dispozitivul pentru detectarea balansului** previne vibrațiile în timpul centrifugării.
- **Supapa ECO** permite utilizarea totală a detergentului și reduce consumul de apă economisind în acest fel energia electrică.
- **Posibilitatea** de selectare a temperaturii, vitezei de centrifugare și a tuturor opțiunilor oferite de către mașina de spălat vă oferă într-adevar o spălare « configurabilă ».
- Opțiunea **START ÎNTÂRZIAT** vă permite să întârziați pornirea programului de spălare pentru orice moment al zilei, permițându-vă de exemplu să beneficiați de tarifele mai mici ale energiei electrice din timpul nopții.
- **Ecranul pentru afișarea evoluției programului** indică etapele din program selectate și faza programului în execuție.

## Descrierea mașinii

1. Sertarul de distribuție a detergentului
2. Panoul de control
3. Mâner ușă
4. Pompă evacuare
5. Picioare ajustabile

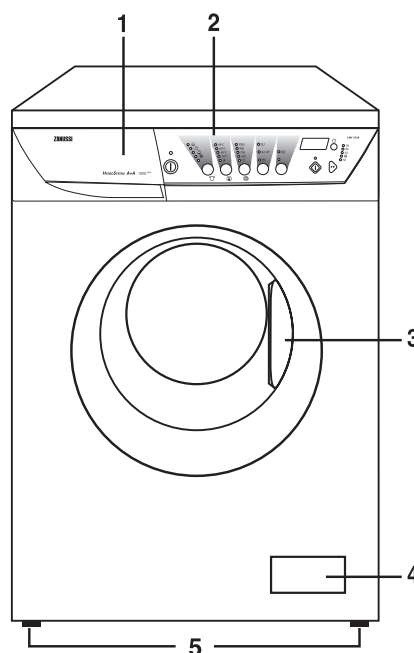

### Sertarul de distribuție a detergentului

- U Prespălare
- U Spălare principală
- ⊗ Balsam de rufe

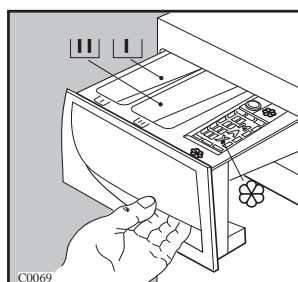



# Utilizarea

## Panoul de control

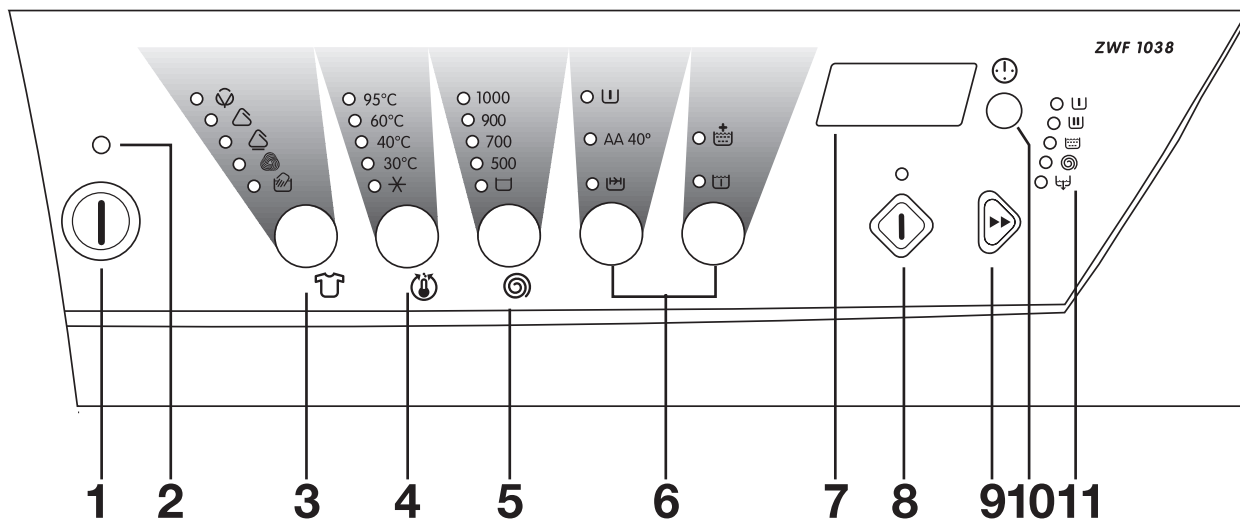

### 1 Butonul ON/OFF (Pornit/Oprit)

Dacă se apasă acest buton, mașina pornește. Dacă se apasă din nou, mașina se oprește.

### 2 Led indicator conexiune la sursă

Această lumină indicatoare este conectată cu butonul ON/OFF (Pornit/Oprit). Ea se activează atunci când este apăsat butonul și se dezactivează atunci când butonul este apăsat din nou.

### 3 Butonul ȚESĂTURI

Apăsați acest buton în mod repetat pentru a selecta programul pe baza tipului de țesătură ce urmează a fi spălat. Lumina relevantă a programului selectat se va activa. Mașina de spălat va propune o temperatură și va selecta în mod automat viteza maximă de centrifugare oferită pentru programul ales. Puteți modifica aceste valori cu ajutorul butoanelor 4 și 5.

### Spălarea manuală

Atunci când selectați acest program, veți obține o spălare deosebit de delicată, indicată pentru toate articolele de îmbrăcăminte a căror etichetă indică faptul că trebuie spălate manual.

### 4 Butonul pentru TEMPERATURĂ

Apăsați acest buton în mod repetat pentru a crește sau descrește temperatura, în cazul în care doriți ca rufe dumneavoastră să fie spălate la o temperatură diferită de cea propusă de către mașina de spălat. Se vor aprinde luminile corespunzătoare. Temperaturile maxime sunt de 95°C pentru bumbac, 60°C pentru țesături sintetice, 40°C pentru țesături delicate, lână și țesături ce trebuie spălate manual (program SPĂLARE MANUALĂ).

### Important!

Apăsând butoanele  și  în mod simultan, semnalul acustic este suprimat:

- selectând orice program sau opțiune
- selectare eronată
- la sfârșitul ciclului

### 5 Butonul pentru VITEZA DE CENTRIFUGARE



Apăsați acest buton în mod repetat pentru a schimba viteza de centrifugare, în cazul în care doriți ca rufe dumneavoastră să fie centrifugate la o viteză diferită de cea propusă de mașina de spălat. Se activează lumina relevantă.



Vitezele maxime sunt:



- pentru bumbac: 1,000 rpm (ZWF 1038)  
1,200 rpm (ZWF 1238)  
1,400 rpm (ZWF 1438)
- pentru țesături sintetice, lână și țesături ce urmează a fi spălate manual;
- pentru țesături delicate: 700 rpm.





**Poziția PĂSTRAREA CLĂTIRII (RINSE HOLD)**  : atunci când alegeți această opțiune, mașina nu va mai evacua apa de la ultima clătire, astfel încât să nu se șifoneze rufe.

La sfârșitul ciclului de spălare, lumina corespunzătoare START/PAUZĂ (START/PAUSE) se dezactivează, lumina pilot  rămâne aprinsă, pentru a indica faptul că apa trebuie evacuată. Pentru a completa ciclul, alegeți una din următoarele opțiuni:

- **Evacuare**  : Apăsati o dată butonul SKIP/RESET, toate ledurile se dezactivează, iar pe ecran vor apărea trei liniițe care iluminează intermitent, după care apăsați butonul  pentru a selecta programul dorit.

În cazul în care doriți să evacuați apa  sau să efectuați o centrifugare  apăsați butonul SKIP/RESET  până în momentul în care ledul funcției corespunzătoare se activează.

Puteți schimba viteza de centrifugare cu ajutorul butonului  și apoi apăsați butonul Start/Pauză .

**Important!** În cazul în care apăsați în mod accidental butonul SKIP/RESET  mai mult decât o singură dată, pe ecran vor apărea trei liniițe care iluminează intermitent. Pentru a evacua apa, selectați orice program de spălare prin intermediul butonului , după care apăsați butonul SKIP/RESET  de trei ori pentru a selecta poziția  (evacuare) (va rămâne aprins doar ledul  (evacuare)).

## 6 Butonul OPȚIUNI (OPTIONS)

Apăsați acest buton pentru a selecta următoarele opțiuni:

- **PRESPĂLARE (PREWASH)**  : selectați această opțiune în cazul în care doriți ca rufe dumneavoastră să fie prespălate înaintea ciclului principal de spălare (nu este disponibil pentru lână și pentru articolele care necesită spălare manuală).

Prespălarea se încheie cu o centrifugare de scurtă durată la 650 rpm la programele pentru bumbac și țesături sintetice, în timp ce la programele pentru țesături delicate, are loc doar evacuarea apei.

- **AA 40°**: această opțiune poate fi selectată pentru țesături din bumbac și fibre sintetice ușor sau normal de murdare la o temperatură de 40°C sau mai ridicată. Timpul de spălare va fi prelungit. Temperatura pentru spălare va fi redusă în mod automat.

- **Butonul EXTRA RAPID (EXTRA QUICK)** 

Acest buton vă permite să selectați funcția SPĂLARE RAPIDĂ doar pentru rufe care sunt puțin murdare (nu și pentru lână și pentru articolele care necesită spălare manuală). Timpul pentru spălare va fi redus în conformitate cu tipul de țesătura și temperatura selectată.

- **CLĂTIRE SUPLIMENTARĂ (EXTRA RINSE)** 

această opțiune poate fi selectată pentru toate programele cu excepția programelor pentru lână și spălare manuală. Mașina va adăuga doua cicluri de clătire programului selectat. Această opțiune este recomandată pentru persoanele care sunt alergice la detergenți și pentru zonele în care apa este foarte puțin dură.

- **ÎNMUIEREA (SOAK)** 

selectați această opțiune în cazul în care doriți să efectuați o înmuiere de aproximativ 30 de minute la 30°C pentru rufe dumneavoastră. Apăsând butonul DELAY START (START ÎNTÂRZIAT), timpul de înmuiere poate fi prelungit până la maxim 10 ore. După acest interval de timp, ciclul de spălare va porni în mod automat.

Această funcție nu este disponibilă pentru lână și pentru ciclurile de spălare manuala.

Ciclul de înmuiere se încheie cu o centrifugare de scurtă durată la 650 rpm la programele pentru bumbac și țesături sintetice, în timp ce la programele pentru țesături delicate, are loc doar evacuarea apei.

## 7 Ecran

Pe ecran sunt afișate următoarele categorii de informații:

- **Trei linii ce iluminează intermitent**, atunci când un program este anulat prin intermediul butonului SKIP/RESET .

De asemenea, vor apărea trei linii ce iluminează intermitent atunci când apăsați butonul PORNIT/OPRIT (ON/OFF) pentru a porni mașina de spălat, în cazul în care ciclul selectat anterior a fost șters.

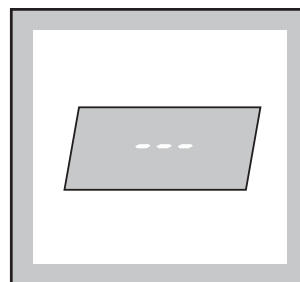

- **Durata programului de spălare** în ore și minute, după ce ați selectat programul.

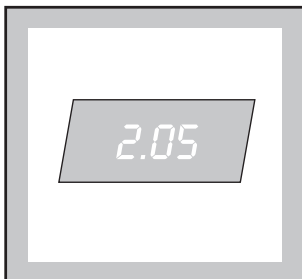

În timp ce programul este în execuție (după ce ați apăsat butonul START/PAUZĂ), valoarea afișată a timpului descrește cu o unitate la fiecare minut.

- **Mașina de spălat se oprește cu apa în cuvă**, la sfârșitul ciclului de spălare cu opțiunea PĂSTRAREA CLĂTIRII: aceasta este indicată de către un **zero care luminează intermitent**.
- **Mașina de spălat a încheiat programul de spălare**: acest lucru este indicat de de către un zero care luminează intermitent. Cifra zero va reapărea atunci când porniți mașina de spălat, numai dacă programul anterior a fost șters prin intermediul butonului SKIP/RESET.

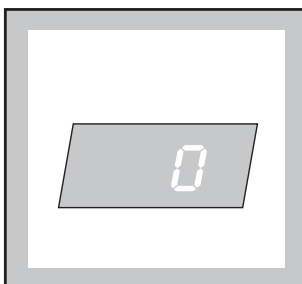

### Important!

**Prima oara când utilizați mașina de spălat**, atunci când o porniți, poate să afișeze pe ecran un zero care luminează intermitent și să emită un semnal sonor de avertizare. Acest lucru se datorează faptului că mașina de spălat a efectuat un ciclu de spălare în cadrul testelor de inspecție efectuate de către producător, și ca acest ciclu nu a fost șters după ce s-a încheiat.

- **Start întârziat**, o valoare de timp indicată în ore și selectată prin intermediul butoanelor relevante.

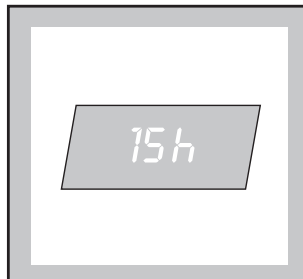

Start întârziat este afișat pentru 3 secunde, apoi durata programului selectat reapare. După ce ați apăsat butonul START/PAUZĂ, începe numărătoarea inversă și valoarea startului întârziat scade cu câte o unitate la fiecare oră. Puteți întârzia startul programului selectat cu până la 23 de ore în intervale de câte o oră.

- **A fost efectuată o selectare incorectă a unei opțiuni**. Acest lucru este indicat de către mesajul **Err** atunci când este selectată o funcție incompatibilă cu programul curent selectat.

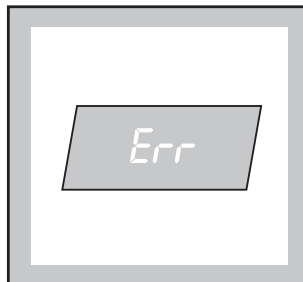

De asemenea, selecția incorectă este indicată de către un semnal sonor de avertizare.

- Un cod de alarmă indică o eroare în operarea mașinii (a se vedea capitolul relevant).

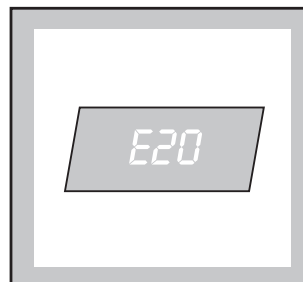

## 8 Butonul START/PAUZA (START/PAUSE)

Acest buton are 2 funcții:

- **Start:** după ce ați selectat programul și opțiunile dorite, apăsați acest buton pentru a porni mașina de spălat. Lumina de deasupra butonului se va opri în a mai ilumina intermitent și va rămâne aprinsă.  
În cazul în care ați selectat un start întârziat prin intermediul butonului 10, va începe numărătoarea inversă și va fi afișată pe ecran.
- **Pauza:** Când apăsați acest buton din nou, programul în execuție este întrerupt. Lumina de deasupra butonului va începe să lumineze intermitent. Pentru a reporni programul, apăsați din nou butonul.  
Atunci când setați ciclul mașinii de spălat pe pauză, este posibilă deschiderea ușii, în cazul în care:
  - Mașina de spălat nu se afla în faza de încălzire a apei;
  - Nivelul apei din cuvă nu este destul de ridicat;
  - Cuvă nu se învarte.

**Important!** Trebuie să setați mașina de spălat pe PAUZĂ înainte de a efectua orice modificare la programul în execuție.

## 9 Butonul SKIP/RESET

La sfârșitul programului, trebuie să apăsați acest buton odată sau în mod repetat, pentru a șterge conținutul memoriei (ecranul va indica trei săgeți ce luminează intermitent); în caz contrar, data viitoare când porniți mașina de spălat, cifra zero care luminează intermitent va reapărea pe ecran și se va auzi semnalul sonor de avertizare corespunzător ciclului anterior.

Puteți apăsa de asemenea butonul SKIP/RESET  pentru a exclude una sau mai multe faze ale programului în execuție, așa cum este indicat mai jos.

- setați mașina de spălat pe PAUZĂ apăsând butonul START/PAUZĂ (lumina relevantă va ilumina intermitent);
- apăsați butonul SKIP/RESET  o dată sau de câteva ori, până în momentul în care faza(ele) solicitat(e) este(sunt) anulate (lumina din dreptul denumirii fazei(elor) se dezactivează).



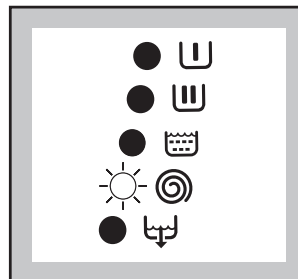



Exemplu:



În acest caz, vor fi efectuate atât evacuarea cât și centrifugarea (la viteza oferită pentru tipul de țesătură selectat).

Acest buton vă permite de asemenea să selectați programe speciale precum

**CLĂTIRI, CENTRIFUGARE și EVACUARE.**

- În cazul în care mașina de spălat este deja pornită pentru că tocmai a efectuat un ciclu de spălare, procedați după cum urmează:
  - apăsați în mod repetat butonul RESET  pentru a anula programul efectuat anterior (pe ecran vor apărea trei linii ce luminează intermitent);
  - selectați tipul de țesătură prin intermediul butonului relevant;
  - selectați programul special:
- **Clătiri**   
Apăsați butonul RESET  odată, lumina pilot SPĂLARE se dezactivează.
- **CENTRIFUGARE**   
Apăsați butonul RESET  de două ori, luminile pilot SPĂLARE și CLĂTIRI se dezactivează.
- **EVACUARE**   
Apăsați RESET  de trei ori, luminile pilot SPĂLARE, CLĂTIRI și CENTRIFUGARE se dezactivează.

Exemplu:

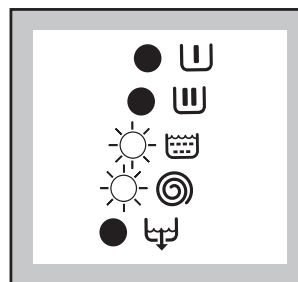

În acest caz, mașina de spălat va efectua atât clătirile cât și centrifugarea (la viteza oferită pentru tipul de țesătură selectat).

- **În cazul în care mașina de spălat este oprită:**
  - apăsați butonul Pornit/Oprit pentru a o porni;
  - selectați tipul de țesătură prin intermediul butonului ȚESĂTURI ;
  - selectați programul special așa cum a fost descris anterior.

## 10 Butonul START ÎNTÂRZIAT (DELAY)

Acest buton face posibilă întârzierea startului unui program cu până la 23 de ore. Întârzierea pe care ați selectat-o este indicată pe ecran pentru aproximativ 3 secunde: după aceea, pe ecran re apare durata programului.

Trebuie să selectați această opțiune **dupa** ce ați setat programul și înainte de a apăsa butonul START/PAUZĂ (START/PAUSE).

Valoarea timpului indicată pe ecran va descreste cu o unitate la fiecare oră.

**Puteți modifica în orice moment valoarea startului întârziat**, înainte de a apăsa butonul START/PAUZĂ (START/PAUSE).

În cazul în care ați apăsat deja butonul START/PAUZĂ (START/PAUSE) și doriți să **schimbați** sau să **anulați** startul întârziat, procedați după cum urmează:

- setați mașina de spălat pe PAUZĂ apăsând butonul START/PAUZĂ (START/PAUSE);
- apăsați butonul ÎNTÂRZIERE până în momentul în care pe ecran apare "0".
- apăsați din nou butonul START/PAUZĂ (START/PAUSE).

### Important!

Ușa va fi blocată în timpul intervalului de timp corespunzător startului întârziat. În cazul în care doriți să deschideți ușa, trebuie ca mai întâi să setați mașina de spălat pe PAUZĂ apăsând butonul START/PAUZĂ. După ce ați închis ușa, apăsați din nou butonul START/PAUZĂ.

## 11 Lumini indicatoare fază program

Atunci când selectați un program, luminile relevante corespunzătoare fazelor ce formează programul se vor activa.

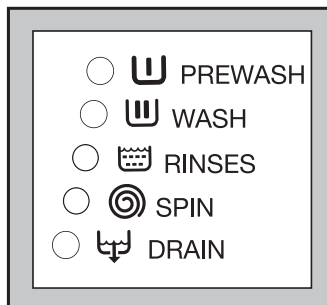

După ce ați pornit programul, va rămâne aprinsă doar lumina corespunzătoare fazei care este efectuată în momentul respectiv.

## **i** Sugestii pentru spălare

### Sortarea rufelor

Urmați simbolurile pentru spălare aflate pe eticheta fiecărui articol, ca și instrucțiunile de spălare ale fabricantului. Sortați rufele în modul următor: albe, colorate, sintetice, delicate, țesături din lână.

### Temperaturile

**95°C** pentru țesături normal de murdare din bumbac alb sau în (de exemplu șervete, prosoape, fețe de masă, cearceafuri).

**60°C** pentru articole de îmbrăcăminte colorate, normal de murdare (de exemplu cămași, pijamale, cămași de noapte) din in, bumbac sau fibre sintetice și pentru bumbac alb ușor murdar (de exemplu lenjerie de corp)

**✱ (rece)** pentru articole delicate (de exemplu perdele de voal) articole de spălat mixte

**30°-40°C** pentru rufe incluzând fibre sintetice și lână.

### Înainte de a încărca mașina cu rufe pentru spălat

Nu spălați niciodată articole albe și colorate împreună. Cele albe își pot pierde albeața la spălare.

Articolele colorate noi se pot decolora la prima spălare; de aceea, ele trebuie spălate pentru prima dată separat.

**Asigurați-vă că nu au ramas nici un fel de obiecte de metal între rufe (de exemplu agrafe de păr, ace de siguranță, ace cu gămălie).**

Încheiați nasturii fețelor de pernă, închideți fermoarele și capsele. Legași orice cordoane sau șnururi lungi.

Îndepărtați petele persistente înainte de spălare.

Frecați zonele deosebit de murdare cu un detergent special sau cu detergent pastă.

Tratați perdelele cu o atenție deosebită. Scoateți-le agățătorile sau legați-le într-un sac sau într-o plasă.

### Încărcări maxime

Cantitățile maxime de rufe sunt indicate în schemele programelor.

Reguli generale:

**Bumbac, in:** cuva plină dar nu prea strâns împachetate;

**Sintetice:** cuva nu mai plină de jumătate;

**Țesături delicate și lână:** cuva nu mai plină de o treime.

Spălarea unei încărcături maxime face ca apa și energia electrică să fie cel mai eficient folosite. Pentru rufe foarte murdare, reduceți cantitatea de rufe încărcate în mașina de spălat.

### Greutățile rufelor pentru spălat

Următoarele greutăți sunt orientative:

halat de baie	1200 g
șervet de masă	100 g
fața de plapumă	700 g
cearceaf	500 g
fața de pernă	200 g
fața de masă	250 g
prosop	200 g
șervet de bucătărie	100 g
cămașa de noapte	200 g
lenjerie de damă	100 g
cămașa bărbătească de lucru	600 g
cămașa bărbătească	200 g
pijama bărbătească	500 g
bluza	100 g
lenjerie bărbătească	100 g

### Scoaterea petelor

Petele persistente nu pot fi îndepărtate numai cu apă și detergent. De aceea este recomandabil să le tratați înainte de spălare.

**Sânge:** tratați petele proaspete cu apă rece. Pentru petele uscate, înmuiați peste noapte în apă cu un detergent special, apoi frecați în apă cu detergent.

**Vopsea pe bază de ulei:** umeziți cu benzină, așezați articolul de îmbrăcăminte pe o bucată de material moale și tamponați pata: tratați de mai multe ori.

**Pete uscate de grăsime:** umeziți cu terebentină, așezați articolul de îmbrăcăminte pe o bucată de material moale și tamponați pata cu varfurile degetelor și cu o cârpă din bumbac.

**Rugina:** acid oxalic dizolvat în apă fierbinte sau un produs pentru scos petele de rugină folosit la rece. Fiți atenți cu petele de rugină care nu sunt recente deoarece structura de celuloză este deja deteriorată și țesătura are tendința să se rupă.

**Pete de mușgai:** tratați cu înălbitor, clătiți bine (numai țesăturile albe și cele colorate cu coloranți rezistenți).

**Iarba:** săpuniți ușor și tratați cu înălbitor (numai țesăturile albe și cele colorate cu coloranți rezistenți).

**Pete de pix și adeziv:** umeziți cu acetonă (\*),

așezați articolul de îmbrăcăminte pe o bucată de material moale și tamponați pata.

**Ruj de buze:** umeziți cu acetonă ca mai sus, apoi tratați petele cu alcool metilic. Îndepărtați orice urme de pe țesăturile albe cu înălbitor.

**Vin roșu:** înmuiați în apă cu detergent, clătiți și tratați cu acid acetic sau citric, apoi clătiți. Tratați orice urme cu înălbitor.

**Cerneala:** în funcție de tipul de cerneală, umeziți țesătura mai întâi cu acetona (\*), apoi cu acid acetic; tratați orice urme de pe țesăturile albe cu înălbitor și apoi clătiți foarte bine.

**Pete de smoală:** mai întâi tratați cu soluție de scos petele, alcool metilic sau benzină, apoi frecați cu detergent pastă.

(\*) nu folosiți acetona pentru mătasea artificială.

## Detergenți și aditivi

Bunele rezultate la spalare depind și de alegerea detergentului și folosirea cantităților corecte, pentru a evita risipa și a proteja mediul. Deși sunt biodegradabili, detergenții conțin substanțe care, în cantități mari, pot afecta echilibrul delicat al naturii. Alegerea detergentului va depinde de tipul de țesătură (delicate, lână, bumbac etc.), culoare, temperatură de spălare și gradul de murdărire. Toți detergenții pentru mașina de spălat disponibili în mod obișnuit pot fi folosiți la această mașină de spălat.

- detergenți praf pentru toate tipurile de țesături,
- detergenți praf pentru țesături delicate (maximum 60° C) și lână,
- detergenți lichizi, preferabil pentru programele de spălare cu temperaturi joase (maximum 60° C) pentru toate tipurile de țesături, sau speciali numai pentru țesăturile din lână.

Detergentul și orice aditivi trebuie plasați în compartimentele corespunzătoare ale sertarului de distribuție a detergentului, înainte de începerea programului de spălare.

Dacă se folosesc detergenți sub forma de prafuri concentrate sau lichid, trebuie selectat un program fără prespălare.

Mașina de spălat are incorporat un sistem de recirculare care permite folosirea optimă a detergentului concentrat.

Turnați detergentul lichid în compartimentul sertarului de distribuție a detergentului marcat  imediat înaintea începerii programului de spălare.

Orice balsam de rufe sau aditivi pentru apretare trebuie turnați în compartimentul marcat  înainte de începerea programului de spălare.

Urmați instrucțiunile fabricantului produsului în

privința cantităților care trebuie utilizate și nu depășiți semnul “MAX” din sertarul de distribuție a detergentului.

## Cantitățile de detergent care trebuie utilizate

Tipul și cantitatea de detergent vor depinde de tipul țesăturii, mărimea încărcăturii de rufe, gradul de murdărire și duritatea apei folosite.

Duritatea apei este clasificată în așa-numitele “grade” de duritate. Informații asupra durității apei din zona dumneavoastră pot fi obținute de la regia de furnizare a apei sau autoritățile locale.













Urmați instrucțiunile fabricantului produsului asupra cantităților care trebuie utilizate.

Folosiți mai puțin detergent dacă:





- spălați o cantitate mai mică
- rufe sunt ușor murdare
- se formează cantități mari de spumă în timpul spălării

## **i** Simboluri coduri internaționale pentru spălare

Aceste simboluri apar pe etichetele hainelor și țesăturilor pentru a vă ajuta în alegerea celei mai bune metode de a vă spăla hainele:

 <b>Spălare energică</b>	 Temperatura max. de spălare 95°C	 Temperatura max. de spălare 60°C	 Temperatura max. de spălare 40°C	 Temperatura max. de spălare 30°C	 Spălare manuală	 Nu se spăla
 <b>Spălare delicată</b>			 			

 <b>Apretare</b>	 Apretare în apă rece	 A nu se apreta
--	---	---

 <b>Poate fi călcat</b>	 Fier de călcat fierbinte Max. 200°C	 Fier de călcat cald Max. 150°C	 Fier de călcat cald Max. 110°C	 Nu se călca
---	---	--	---	--

 <b>Curațare uscată</b>	 Curațare uscată toți solvenții	 Curațare uscată în perhidrol, petrol, alcool pur, R 111 & R 113	 Fier de călcat cald Max. 110°C	 Nu se curăța
---	---	---	---	---

 <b>Uscare</b>	 <b>Plat</b>	 <b>Pe sârma</b>	 <b>Pe umerăș</b>	 temperatura ridicată  temperatura scăzută <b>Centrifugare uscată</b>	 <b>A nu se centrifuga uscat</b>
--	--	--	---	---	--



## **i** Secvența de operare

Înainte de prima spălare, vă recomandăm turnați 2 litri de apă în compartimentul principal pentru spălare  al sertarului pentru detergent în scopul activării supapei ECO. Executați apoi un ciclu de spălare pentru bumbac la 95° C, fără a avea rufe în mașina de spălat, pentru a îndepărta din cuvă și tambur orice reziduuri rezultate din procesul de fabricație.

Turnați jumătate de măsură de detergent în sertarul de distribuție a detergentului și porniți mașina de spălat.

### 1. Încărcați cu articolele de spălat

Deschideți ușa.

Așezați articolele de spălat în cuvă, câte unul, scuturându-le pe cât posibil.

Închideți ușa.

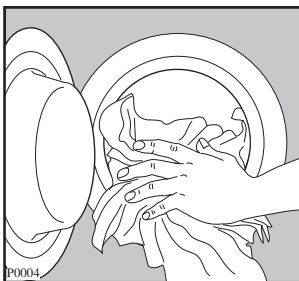

### 2. Măsurăți cantitatea de detergent

Trageți în afară sertarul de distribuție a detergentului până când se oprește. Măsurăți cantitatea de detergent recomandată de producător cu o măsură gradată și turnați-o în compartimentul pentru spălarea principală marcat .

Dacă doriți să executați o prespălare, turnați detergent în compartimentul corespunzător marcat .

### 3. Măsurăți cantitatea de aditiv

Dacă este necesar, turnați balsam de rufe în compartimentul marcat  Cantitatea utilizată nu trebuie să depășească semnul "MAX" din sertar.

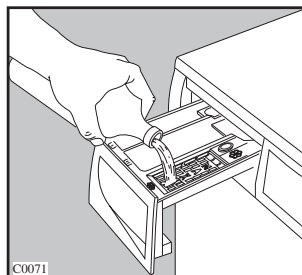
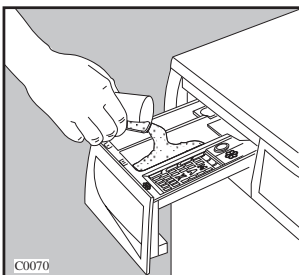

### 4. Pornirea mașinii de spălat

Apăsăți butonul Pornit/Oprit pentru a porni mașina de spălat. Ecranul va indica trei linii ce luminează intermitent sau un zero ce luminează intermitent. Lumina de deasupra butonului se va activa.

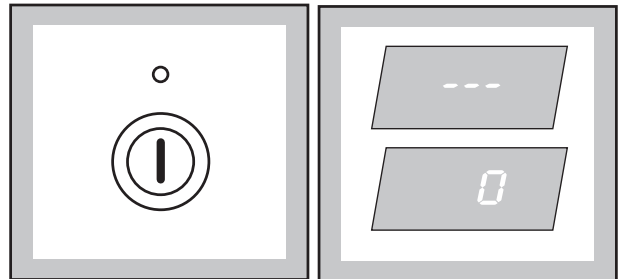

### 5. Selectarea programului dorit/ selectarea țesăturii

Apăsăți butonul ȚESĂTURI  în mod repetat pentru a selecta programul/țesătura dorită. Lumina relevantă se va activa. Luminile corespunzătoare fazelor ce formează programul se vor activa. Ecranul va indica durata programului selectat calculată pe baza încărcăturii maxime pentru fiecare tip de țesătură. Lumina corespunzătoare butonului START/PAUZĂ va începe să lumineze intermitent. În cazul în care încărcătura de rufe ce urmează a fi spălată este prea mică, la începutul ciclului ecranul va indica încă durata corespunzătoare încărcăturii maxime. Valoarea duratei va fi în mod gradual ajustată în timpul executării ciclului.

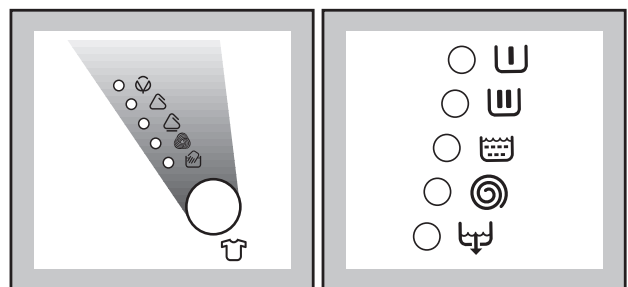

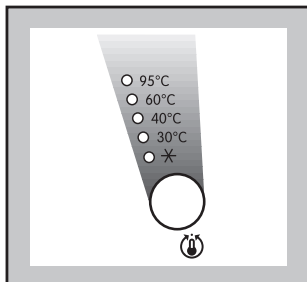

## 6. Selectarea temperaturii

Apăsați butonul TEMPERATURĂ  în cazul în care doriți să selectați o valoare diferită a temperaturii față de cea propusă de mașina de spălat. Lumina corespunzătoare se va activa.



## 6. Selectarea opțiunii viteza de centrifugare sau (PĂSTRAREA CLĂTIRII)

Apăsați butonul VITEZA CENTRIFUGARE  în mod repetat, pentru a selecta viteza de centrifugare dorită sau opțiunea PĂSTRAREA CLĂTIRII . Se va activa lumina corespunzătoare.

În cazul în care selectați opțiunea  (PĂSTRAREA CLĂTIRII), mașina se va opri la sfârșitul programului cu apă în cuvă.

ZWF 1038

ZWF 1238

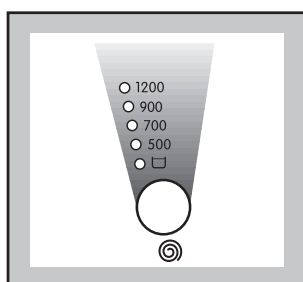
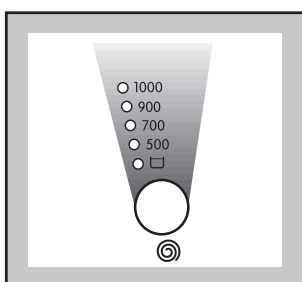

ZWF 1438

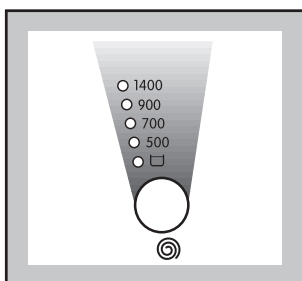

## 8. Selectarea opțiunilor dorite

Apăsați butoanele corespunzătoare pentru a selecta opțiunea dorită.

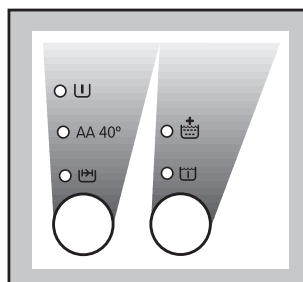

## 9. Selectarea STARTULUI ÎNTÂRZIAT

Înainte de a porni programul, în cazul în care doriți ca startul acestuia să fie întârziat, apăsați butonul ÎNTÂRZIERE (DELAY) în mod repetat, sau păstrați-l apăsat, pentru a selecta întârzierea dorită. Valoarea de timp selectată (până la 23 de ore) va apărea pe ecran până la 3 secunde, apoi va apărea din nou durata programului.

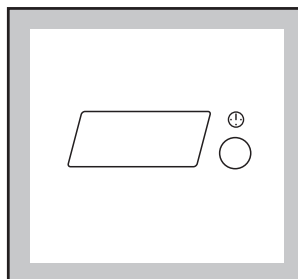

## 10. Pornirea programului

Apăsați butonul START/PAUZĂ. Lumina corespunzătoare va înceta să lumineze intermitent, și doar lumina corespunzătoare a fazei în execuție va rămâne aprinsă.

În cazul în care ați ales un start întârziat, mașina de spălat va începe numărătoarea inversă.

Ecranul va indica durata programului sau întârzierea selectată.

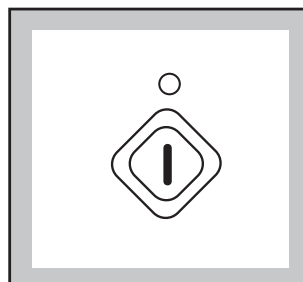

## 11. Cum poate fi modificat un program în timpul ciclului său

Înainte de a efectua orice schimbare, trebuie să setați mașina de spălat pe pauză apăsând butonul START/PAUZĂ. Este posibilă modificarea oricărei faze înainte ca aceasta să fie efectuată de către program.

Bineînțeles, este posibilă schimbarea tipului de țesătură sau a temperaturii doar în timpul fazei de spălare.

În cazul în care este necesară evacuarea apei pentru a schimba programul în execuție, procedați după cum urmează:

- Setați mașina de spălat pe PAUZĂ apăsând butonul butonul START/PAUZĂ;
- Apăsăți butonul SKIP/RESET în mod repetat, până când pe ecran mai rămâne aprinsă doar lumina  (EVACUARE);
- Apăsăți din nou butonul START/PAUZĂ.

Atunci când apa a fost evacuată, pe ecran apare un zero care luminează intermitent. Puteți selecta în acest moment un program nou și apăsa butonul START/PAUZĂ pentru a-l porni.

## 12. Cum se anulează un program în timpul execuției ciclului său

Pentru a anula un program care a fost efectuat, setați mai întâi pe pauză mașina de spălat apăsând butonul START/PAUZĂ, apăsați apoi în mod repetat butonul SKIP/PRESET, până în momentul în care pe ecran apar trei linii care luminează intermitent.

## 13. Cum se deschide ușa în timpul ciclului unui program

Puteți deschide ușa, după ce ați setat mașina de spălat pe PAUZĂ, în condițiile în care sunt îndeplinite următoarele condiții:

- Mașina de spălat nu se află în faza de încălzire sub 55°C;
- Nivelul apei din cuvă nu este prea ridicat;
- Cuvă nu se rotește.

În cazul în care sunt îndeplinite aceste condiții, atunci când setați mașina de spălat pe pauză, se poate deschide ușa.

Dacă nu este posibilă deschiderea ușii, și este absolut necesar acest lucru, opriți mașina de spălat apăsând butonul PORNIT/OPRIT (ON/OFF).



După aproximativ 3 minute, puteți deschide ușa.

Vă rugăm să fiți atenți la nivelul și temperatura apei din mașina de spălat!

Atunci când închideți ușa și apăsați din nou butonul PORNIT/OPRIT (ON/OFF), mașina de spălat va relua programul din punctul în care a fost întrerupt.

## 14. Sfârșitul programului

La sfârșitul programului, mașina de spălat se oprește automat, declanșând un semnal sonor și afișând pe ecran un zero care luminează intermitent.

Dacă ați selectat opțiunea  (OPRIREA CLĂTIRII) lumina corespunzătoare butonului START/PAUZĂ (START/PAUSE) se dezactivează, lumina pilot  rămâne aprinsă pentru a indica faptul că apa trebuie evacuată. Pe ecran apare un zero care luminează intermitent. Atunci când programul s-a încheiat, un zero care luminează intermitent apare pe ecran și se aude un semnal sonor.

**Apăsăți butonul SKIP/RESET în mod repetat pentru a șterge programul care tocmai a fost efectuat. În cazul în care omiteți să efectuați acest lucru, data viitoare în care porniți mașina de spălat, zero-ul care luminează intermitent va apărea pe ecran și veți auzi un semnal sonor.**

**Notă:** atunci când porniți mașina de spălat, în cazul în care trebuie să ștergeți programul care a fost setat anterior, este suficient numai să apăsați butonul  (ȚESĂTURI) și să selectați un program nou.

Apăsăți din nou butonul ON/OFF (PORNIT/OPRIT) pentru a opri mașina de spălat. Se va dezactiva lumina corespunzătoare.

Scoateți rufe din mașina de spălat.

Verificați cu atenție dacă cuva este complet goală, rotind-o cu mâna. Scopul acestei verificări este de a evita deteriorarea articolelor uitate la o nouă spălare (ex. intrarea la apă), sau decolorarea lor într-o altă încărcătură de rufe.

Sfatul nostru este să închideți robinetul de la sursa de alimentare cu apă și să scoateți mașina din priză după ce ați terminat toate activitățile de spălare.

Lăsați ușa deschisă pentru a împiedica formarea unor mirosuri neplăcute de închis.

# Programe pentru spălare

Tip de țesătură și simboluri de pe etichete	Încărcătura maximă	Program/ temperatură	Descriere program	Opțiuni disponibile	Consum*		
					Energie kwh	Apă litri	Timp min
 Bumbac alb: De ex. Cearșafuri, fețe de masă, în	5 kg	Cottons 60°-95°C 	Spălare principală la 60°-95°C 3 clătiri Centrifugare de lungă durată	    	2,0	53	145
 Bumbac colorat: de ex. Cămăși, bluze, lenjerie intimă, prosoape, lavete din in	5 kg	Cottons 60°-40°-30°C 	Spălare principală la 60°-40°-30°C 3 clătiri Centrifugare de lungă durată	     	1,2	49	120
 Țesături sintetice și în amestec: de ex. Cămăși, bluze, lenjerie intimă	2 kg	Synthetics 60°-40°-30°C sau	Spălare principală la 60°-40°-30°C sau spălare cu apă rece 3 clătiri Centrifugare de scurtă durată	     	0,85	52	93
 Țesături delicate: de ex. țesături acrilice, vâscoză, polyester, amestecuri sintetice	2 kg	Delicates 40°-30°C sau	Spălare principală la 40°-30°C sau spălare cu apă rece 3 clătiri Centrifugare de scurtă durată	    	0,5	52	60
 Lână	1 kg	Wool 40°-30°C sau	Spălare principală la 40°-30°C sau spălare cu apă rece 3 clătiri Centrifugare de scurtă durată	  	0,35	53	55
	1 kg	Hand wash 40°-30°C sau	Spălare principală la 40°-30°C sau spălare cu apă rece 3 clătiri Centrifugare de scurtă durată	  	0,35	53	56

\* Datele despre consum din acest tabel pot fi considerate ca având caracter informativ, deoarece ele pot varia în funcție de tipul și cantitatea rufelor, de temperatura apei furnizată de sursa de alimentare cu apă și de temperatura mediului ambiant. Se referă la cea mai ridicată temperatură pentru fiecare program de spălare. Pentru articolele din bumbac se referă la o încărcătură de 5 kg.

\*\* În conformitate cu directive CE 92/75 cifrele de consum indicate pe etichetă de energie se referă la acest program la 60°C + AA 40° cu o încărcătură de 5 kg de articole din bumbac. **Energie: 0,85 kWh, Apă: 49 l, Timp: 127 min.**

# Întreținerea

## Carcasa

Curățați exteriorul mașinii cu apă caldă și un detergent neutru, neabraziv pentru uz casnic. Clătiți cu apă curată și uscați cu o cârpă moale.

**Important:** nu utilizați alcool metilic, solvenți sau produse similare pentru curățarea carcasei.

## Garnitura ușii

Verificați din când în când garnitura ușii și îndepărtați eventualele posibile obiecte care ar putea fi prinse în faldurile garniturii.

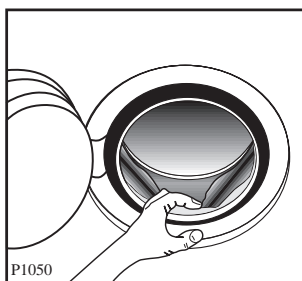

## Sertarul de distribuție a detergentului

După un timp, detergentii și balsamurile de rufe lasă depuneri în sertarul de distribuție.

Curățați sertarul din când în când clătindu-l sub robinet. Pentru a scoate sertarul din mașină, apăsați butonul aflat în colțul din stânga spate.

Pentru a facilita curățarea, partea superioară a compartimentelor pentru aditivi poate fi detașată.

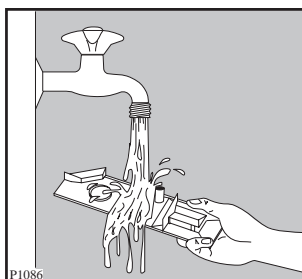
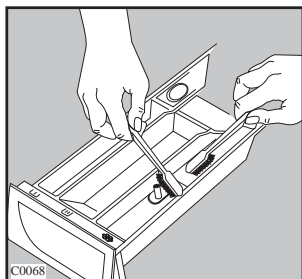
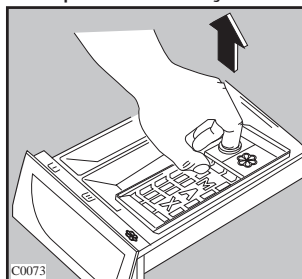
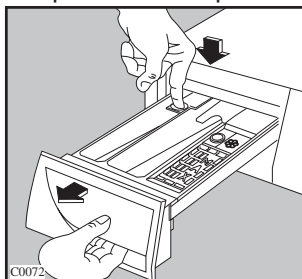

Detergentul se poate acumula și în interiorul nișei sertarului: curățați-o cu o periuță de dinți veche. Montați din nou sertarul după curățare.

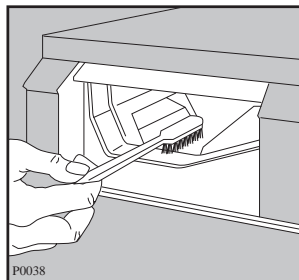

## Filtrul de evacuare

Filtrul de evacuare trebuie verificat în mod regulat și în particular dacă

- Mașina nu se golește/nu acționează centrifuga
- Mașina produce un zgomot neobișnuit în timpul evacuării datorită unor obiecte precum ace de siguranță, monezi, etc. blocând filtrul.

Procedați după cum urmează:

- Deconectați aparatul
- Dacă este necesar, așteptați până s-a oprit
- Deschideți ușa filtrului

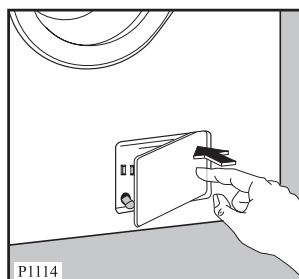

- Plasați un container în apropierea filtrului pentru a colecta resturile
- Scoateți furtunul pentru evacuarea de urgență, plasați-l într-un container și scoateți-i capacul.
- Atunci când încetează să mai curgă apă, deșurubați filtrul și scoateți-l afară. Păstrați întotdeauna în apropiere un vas pentru a colecta apă care se scurge atunci când scoateți filtrul.

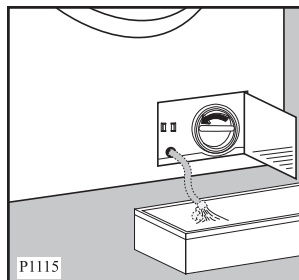

Îndepărtați toate obiectele din cilindrul filtrului, rotindu-l.

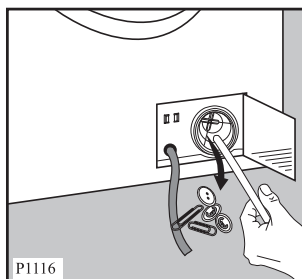

Înfiletați la loc capacul furtunului de evacuare de urgență și plasați-l în locul său.

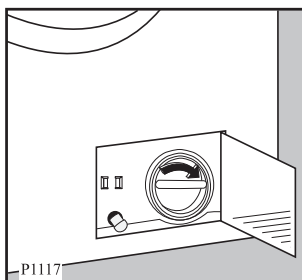

- Înfiletați filtrul complet
- Închideți ușa filtrului.

### Filtrul de alimentare cu apă

Dacă observați că mașina se umple într-un timp mai lung, verificați dacă filtrul aflat la furtunul de alimentare cu apă a mașinii nu este înfundat.

Închideți robinetul de apă.

Defiletați furtunul de la robinet și scoateți filtrul.

Curățați-l cu o perie aspră.

Montați din nou filtrul și înfiletați furtunul din nou la robinet.

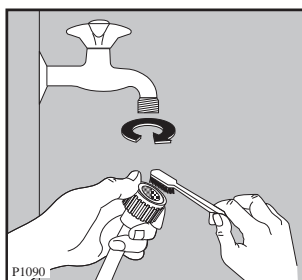

### Golirea de urgență

Dacă apa nu este evacuată (pompa de golire este blocată, filtrul sau furtunul de golire sunt înfundate), procedați în modul următor pentru a goli mașina:

- scoateți ștecherul din priză;
- închideți robinetul de apă;
- dacă este necesar, așteptați până când apa se racește;
- așezați un recipient pe podea și așezați capătul furtunului de golire un recipient. Scoateți-i capacul. Datorita forței gravitaționale apa se va scurge în recipient. În momentul în care s-a umplu recipientul puneți la loc capacul furtunului de evacuare. Repetați procedura până în momentul în care nu mai curge apa.
- curățați pompa așa cum este descris mai sus dacă este necesar
- puneți la locul sau tubul pentru evacuarea de urgență după ce l-ați conectat.
- montați filtrul din nou și închideți ușa.

### Precauții împotriva frigului

Dacă mașina este instalată într-un loc unde temperatura poate scadea sub 0° C, procedați în modul următor:

- Scoateți ștecherul din priză.
- Închideți robinetul de apă și defiletați furtunul de alimentare cu apă de la robinet.
- Așezați capătul furtunului de golire și cel al furtunului de alimentare într-un recipient aflat pe podea și lăsați apa să se scurgă.
- Opriti mașina de spălat apăsând butonul ①.
- Înfiletați la loc furtunul de alimentare cu apă și așezați furtunul de golire înapoi în locul sau, nu înainte de a-i fi pus capacul.

Procedând în acest mod, orice rest de apă din mașină este îndepărtat, evitând formarea gheții și simultan, stricarea părților afectate.

Când folosiți mașina din nou, asigurați-vă că temperatura mediului depășește 0°C.

### Important!

De fiecare dată când se evacuează apa prin intermediul tubului de evacuare de urgență trebuie să adăugați 2 litri de apă în compartimentul principal al sertarului pentru distribuția detergentului și apoi să efectuați un program de evacuare. Acesta va activa supapa ECO (ECO VALVE) evitând ca o parte din detergent să rămână neutilizată până la spălarea următoare.

# Ceva nu funcționează?

Probleme pe care le puteți rezolva singuri.

În timpul funcționării mașinii este posibil ca unul dintre următoarele coduri de alarmă să apară pe ecran:

- **E10:** probleme cu alimentarea cu apă;
- **E20:** probleme cu evacuarea apei;
- **E40:** ușa deschisă

În același timp se aude semnalul sonor.

Odată ce a fost eliminată problema, se apasă butonul START/PAUZA  pentru a reporni programul. Dacă, după toate verificările, problema persistă, vă rugăm să contactați centrul de service.

Problema	Cauze posibile
<ul style="list-style-type: none"><li>• <b>Mășina nu pornește</b></li></ul>	<ul style="list-style-type: none"><li>• Ușa nu a fost închisă corespunzător (<b>E40</b>)</li><li>• Ștecherul nu este introdus în priză corect sau priza nu primește curent electric</li><li>• Siguranța principală s-a ars</li><li>• A fost apăsat butonul START/ÎNTARZIAT.</li><li>• Nu a fost apăsat butonul START/PAUZĂ</li></ul>
<ul style="list-style-type: none"><li>• <b>Mășina nu se umple cu apă</b></li></ul>	<ul style="list-style-type: none"><li>• Robinetul de apă este închis (<b>E10</b>)</li><li>• Furtunul de alimentare poate fi răsucit sau strângut (<b>E10</b>)</li><li>• Filtrul de pe furtunul de alimentare este înfundat (<b>E10</b>)</li><li>• Ușa nu a fost închisă corect (<b>E40</b>)</li></ul>
<ul style="list-style-type: none"><li>• <b>Mășina se umple, apoi se golește imediat</b></li></ul>	<ul style="list-style-type: none"><li>• Capătul furtunului de golire este plasat prea jos Vă rugăm să verificați secțiunea “evacuarea apei” pentru informații detaliate</li></ul>
<ul style="list-style-type: none"><li>• <b>Mășina nu se golește și/sau mașina nu execută centrifugarea</b></li></ul>	<ul style="list-style-type: none"><li>• Furtunul de golire poate fi strângut sau răsucit (<b>E20</b>)</li><li>• A fost selectată opțiunea </li><li>• Filtrul de golire poate fi înfundat (<b>E20</b>)</li></ul>
<ul style="list-style-type: none"><li>• <b>Este apă pe podea</b></li></ul>	<ul style="list-style-type: none"><li>• A fost folosit prea mult detergent sau un detergent necorespunzător (se creează spuma în exces)</li><li>• Verificați dacă există scurgeri de la una din garniturile furtunului de alimentare. Nu este întotdeauna ușor de văzut deoarece apa se scurge de-a lungul furtunului; verificați dacă este umed.</li><li>• Furtunul de golire poate fi deteriorat</li><li>• Filtrul de evacuare nu a fost montat corect după evacuare</li><li>• Nu a fost montat capacul furtunului de evacuare de urgență după curățarea filtrului</li></ul>

Problema	Cauze posibile
<ul style="list-style-type: none"> <li>• <b>Rezultate nesatisfăcătoare ale spălării</b></li> </ul>	<ul style="list-style-type: none"> <li>• Afost folosit prea puțin detergent sau un detergent necorespunzător.</li> <li>• Afost utilizat un detergent necorespunzator</li> <li>• Petele rezistente nu au fost tratate înainte de spălare</li> <li>• Nu a fost selectată temperatura corectă care să corespundă programului de spălare</li> <li>• Au fost plasate prea multe rufe în cuvă</li> </ul>
<ul style="list-style-type: none"> <li>• <b>Mășina vibrează sau face prea mult zgomot</b></li> </ul>	<ul style="list-style-type: none"> <li>• Nu au fost îndepărtate boltz-urile pentru transport și ambalajul din interior</li> <li>• mășinii de spălat nu au fost ajustate corespunzator</li> <li>• Încărcătura de spălare nu este distribuită uniform în cuvă</li> <li>• Poate fi o cantitate foarte mică de rufe în cuvă</li> </ul>
<ul style="list-style-type: none"> <li>• <b>Ușa nu se deschide</b></li> </ul>	<ul style="list-style-type: none"> <li>• Programul este încă în execuție</li> <li>• Blocajul de la ușă nu a fost îndepărtat</li> <li>• Este apă în cuvă</li> <li>• Mășina încălzește apa</li> </ul>
<ul style="list-style-type: none"> <li>• <b>Centrifugarea începe cu întârziere sau mașina nu execută centrifugarea</b></li> </ul>	<ul style="list-style-type: none"> <li>• Dispozitivul electronic de detectare a dezechilibrărilor a întrerupt funcționarea deoarece rufele nu sunt distribuite uniform în mașină. Rufele sunt redistribuite prin rotirea în sens invers a cuvei. Aceasta se poate întâmpla de mai multe ori înainte ca dezechilibrul să dispară și eventual centrifugarea normală poate avea loc la o viteză mai mică, dacă încărcătura de spălare nu este distribuită uniform în cuva. Dacă, după 10 minute, rufele tot nu sunt distribuite uniform, mașina nu va executa centrifugarea. În acest caz, redistribuiți manual încărcătura și reselectați programul de centrifugare.</li> </ul>
<ul style="list-style-type: none"> <li>• <b>Apa nu este vizibila in masina</b></li> </ul>	<ul style="list-style-type: none"> <li>• Mășina, care este un rezultat al tehnologiei moderne, funcționează într-un mod foarte economic, cu consum redus de apă. Cu toate acestea performanțele ei sunt excelente</li> </ul>
<ul style="list-style-type: none"> <li>• <b>Mășina face un zgomot neobișnuit</b></li> </ul>	<ul style="list-style-type: none"> <li>• Mășina este prevăzută cu un motor comutator care îmbunătățește performanța mașinii de spălat.</li> </ul>

Dacă nu reușiți să identificați sau să rezolvați problema, contactați centrul nostru de service. Înainte de a telefona, notați-vă modelul, numărul de serie și data cumpărării mașinii dumneavoastră: centrul de service vă cere aceste informații.

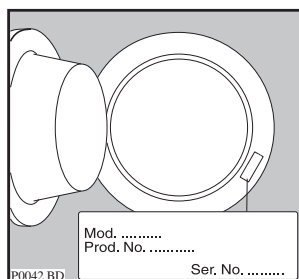



# Spis treści

<b>Ważne informacje</b>	<b>90</b>	Usuwanie plam	100-101
<b>Utylizacja</b>	<b>91</b>	Środki piorące i zmiękczające	101
<b>Zalecenia w zakresie ochrony środowiska</b>	<b>91</b>	Dozowanie środków piorących	101
<b>Dane techniczne</b>	<b>91</b>	Międzynarodowe symbole konserwacji odzieży	102
<b>Instalacja</b>	<b>92</b>	Kolejność czynności	103-105
Rozpakowanie	92	Tabela programów	106-107
Ustawienie i poziomowanie	92	<b>Konserwacja</b>	<b>108</b>
Podłączenie węża dopływowego wody	93	Obudowa	108
Podłączenie węża odpływowego wody	93	Drzwi	108
Podłączenie do zasilania elektrycznego	93	Pojemnik na środki piorące	108
Montaż na cokole	93	Mały filtr węża dopływowego wody	108
<b>Państwa nowa pralka automatyczna</b>	<b>94</b>	Pompa odpływowa wody	108
<b>Opis urządzenia</b>	<b>94</b>	Awaryjne odprowadzenie wody	109
Pojemnik na środki piorące	94	Wskazówki dotyczące przechowywania w niskich temperaturach	109
<b>Eksploatacja</b>	<b>95</b>	<b>Co zrobić, jeśli urządzenie nie pracuje?</b>	<b>110-111</b>
Panel sterowania	95-99		
Praktyczne wskazówki dotyczące prania	100		
Sortowanie odzieży	100		
Temperatury	100		
Przed włożeniem bielizny	100		
Maksymalne ilości bielizny	100		
Ciężar bielizny	100		

Symbole pojawiające się w niniejszej instrukcji obsługi mają następujące znaczenie:



Trójkąt ostrzegawczy i określenia sygnalizacyjne (Uwaga! Ostrzeżenie! Upomnienie!) mają na celu zwrócenie szczególnej uwagi na wskazówki niezwykle ważne dla zapewnienia Państwa bezpieczeństwa i niezawodnej pracy urządzenia. Prosimy o ich przestrzeganie.



Informacje poprzedzone tym symbolem stanowią uzupełnienie instrukcji funkcjonowania i praktycznego używania urządzenia.



Ten symbol oznacza zalecenia i wskazówki dotyczące oszczędnego korzystania z urządzenia w sposób przyjazny dla środowiska.

**Oto nasz wkład w ochronę środowiska: używamy papieru pochodzącego z recyklingu.**

## Ważne informacje

Prosimy o uważne przeczytanie niniejszej instrukcji obsługi i zwrócenie szczególnej uwagi na podane na pierwszych stronach zasady bezpieczeństwa. Radzimy zachować instrukcję, aby móc korzystać z niej w przyszłości oraz przekazać kolejnemu użytkownikowi pralki, w razie jej odstąpienia.

*Przed przystąpieniem do podłączenia i eksploatacji pralki powinni Państwo dokładnie zapoznać się z instrukcją obsługi.*

### Instalacja

- Po rozpakowaniu urządzenia należy sprawdzić, czy nie jest ono uszkodzone. Jeśli mają Państwo wątpliwości prosimy o kontakt z autoryzowanym zakładem serwisowym.
- Przed uruchomieniem urządzenia należy usunąć wszystkie elementy opakowania. Szczególnie należy zwrócić uwagę na blokady transportowe. Jeżeli nie zostaną usunięte może dojść do uszkodzenia pralki oraz znajdujących się w jej pobliżu przedmiotów i mebli. Prosimy o dokładne przeczytanie odpowiedniego rozdziału w niniejszej instrukcji obsługi.
- Wszelkie przeróbki instalacji elektrycznej / hydraulicznej muszą być wykonywane przez uprawnionego monterę.
- Pralki nie należy stawiać na przewodzie zasilającym.
- Jeżeli pralka stoi na wykładzinie podłogowej należy wyregulować nóżki tak, aby zapewnić swobodną cyrkulację powietrza.

### Eksploatacja

- Urządzenie jest przeznaczone do użytku w warunkach gospodarstwa domowego. Nie należy go używać niezgodnie z przeznaczeniem.
- Przed włożeniem bielizny sprawdzić, czy nadaje się ona do prania w pralce. Przestrzegać zaleceń producenta odzieży, umieszczonych na metkach.
- Nie przeładowywać pralki. Stosować się do zaleceń zawartych w niniejszej instrukcji obsługi.
- Przed włożeniem bielizny do pralki sprawdzić, czy w kieszeniach np. spodni nie zostawiono zapalniczek, monet, śrubek itp., gdyż mogą one spowodować zniszczenia.
- W pralce nie należy prać odzieży zabrudzonej olejem, benzyną, alkoholem lub innymi pochodnymi środkami. Jeżeli plamy są usuwane specjalnymi środkami odplamiającymi, należy odczekać z włożeniem bielizny do pralki do momentu całkowitego ulotnienia się tego środka.
- Wskazane jest pranie drobnych rzeczy (np. skarpetki, koronki, paski itp.) w małych woreczkach lub w poszewce, aby uniknąć przedostania się tych rzeczy pomiędzy bęben, a zbiornik.
- Używać tylko sprawdzonego środka do zmiękczenia tkanin. Jego nadmierna ilość może uszkodzić tkaninę.

- Po zakończeniu prania drzwiczki należy pozostawić lekko uchylone, aby uszczelka drzwiczek (fartuch) dłużej zachowała swoją skuteczność. Zapobiegnie to również powstawaniu nieprzyjemnego zapachu.
- Po zakończeniu prania należy zawsze sprawdzić przez drzwiczki, czy została odpompowana woda. Jeśli po zakończeniu prania w bębnie pozostała woda, należy ją odpompować przed otwarciem drzwiczek (patrz odpowiedni rozdział instrukcji).
- Po zakończeniu pracy należy wyjąć przewód zasilający z gniazdka oraz zakręcić zawór wodny.

### Bezpieczeństwo ogólne

- Naprawy urządzenia mogą być wykonywane tylko przez fachowy personel. Nieprawidłowe naprawy mogą spowodować poważne zagrożenie. Naprawy należy zlecać ośrodkom serwisowym ZANUSSI.
- Nigdy nie należy wyciągać wtyczki z gniazdka ciągnąc za przewód, lecz wyjąć wtyczkę.
- Podczas prania w wysokich temperaturach drzwiczki pralki nagrzewają się. Nie dotykać drzwiczek podczas pracy urządzenia.

### Bezpieczeństwo dzieci

- Dzieci często nie zdają sobie sprawy z niebezpieczeństwa związanego z urządzeniami elektrycznymi. Podczas pracy pralki dzieci nie powinny bawić się w pobliżu urządzenia lub manipulować elementami sterującymi – istnieje niebezpieczeństwo zamknięcia się w nich dzieci.
- Elementy opakowania (np. folia, tworzywo) mogą stanowić zagrożenie dla dzieci. Niebezpieczeństwo uduszenia się! Należy trzymać poza zasięgiem dzieci.
- Detergenty należy trzymać w miejscu niedostępnym dla dzieci.
- Należy upewnić się, czy dzieci i zwierzęta domowe nie weszły do bębna pralki.
- W razie złomowania urządzenia należy wyjąć wtyczkę z gniazdka, odciąć przewód i wyrzucić wtyczkę z pozostałym odcinkiem przewodu. Należy też unieruchomić mechanizm blokujący drzwi, aby bawiące się dzieci nie mogły zamknąć się w pralce.

## Utylizacja

### Materiały opakowania

Materiały oznaczone symbolem  nadają się do ponownego wykorzystania.

>PE<= polietylen

>PS<= styropian

>PP<= polipropylen

Aby materiały te mogły zostać ponownie wykorzystane, muszą zostać umieszczone w wyznaczonych miejscach (lub pojemnikach).

### Pralka

W celu usunięcia Państwa starego urządzenia należy korzystać z wyznaczonych składowisk odpadów. Prosimy Państwa o pomoc w utrzymaniu czystości Waszego miasta!

Symbol  na produkcie lub na opakowaniu oznacza, że tego produktu nie wolno traktować tak, jak innych odpadów domowych. Należy oddać go do właściwego punktu skupu surowców wtórnych zajmującego się złomowanym sprzętem elektrycznym i elektronicznym. Właściwa utylizacja i złomowanie pomaga w eliminacji niekorzystnego wpływu złomowanych produktów na środowisko naturalne oraz zdrowie. Aby uzyskać szczegółowe dane dotyczące możliwości recyklingu niniejszego urządzenia, należy skontaktować się z lokalnym urzędem miasta, służbami oczyszczania miasta lub sklepem, w którym produkt został zakupiony.

## Zalecenia w zakresie ochrony środowiska

W celu zaoszczędzenia wody i energii elektrycznej oraz przyczynienia się do ochrony środowiska, prosimy o przestrzeganie następujących zaleceń:

- Normalnie zabrudzona bielizna może być prana bez cyklu prania wstępnego. W ten sposób oszczędzamy detergent, wodę i czas (dbając tym samym o ochronę środowiska!).
- Urządzenie pracuje w sposób oszczędny, gdy ciężar załadowanej bielizny jest zgodny z podanym maksymalnym ciężarem wsadu. Nie przeładowywać pralki.
- Stosując odpowiednie zabiegi, można usunąć plamy i brud z niewielkich powierzchni, a następnie wykonać cykl prania z zastosowaniem niższej temperatury.
- Ilość używanego detergentu powinna zależeć od poziomu twardości wody, stopnia zabrudzenia bielizny i jej ilości.

## Dane techniczne

WYMIARY	Wysokość	85 cm
	Szerokość	60 cm
	Głębokość	59 cm
PARAMETRY ELEKTRYCZNE	Napięcie	220-230V/50Hz
	Maks. pobór mocy	2200 W
	Minimalne zabezpieczenie	10 A
CIŚNIENIE WODY	Minimalne	0,05 MPa
	Maksymalne	0,8 MPa
WSAD ZNAMIONOWY	Bawełna i len	5 kg
	Syntetyki	2 kg
	Tkaniny delikatne	2 kg
	Wełna/pranie ręczne	1 kg
PRĘDKOŚĆ WIROWANIA		1000 obrotów / 1 minutę (ZWF 1038)
		1200 obrotów / 1 minutę (ZWF 1238)
		1400 obrotów / 1 minutę (ZWF 1438)

 Urządzenie posiada znak CE i spełnia następujące normy EWG  
- 73/23/EWG z 19.02.1973 (niskie napięcia) wraz ze zmianami;  
- 89/336/EWG z 03.05.1989 wraz ze zmianami.

# Instalacja

## Rozpakowanie

 Przed uruchomieniem urządzenia należy usunąć blokady transportowe.

1. Zdjąć całe opakowanie a następnie położyć urządzenie na tylnej ścianie aby dogodnie wyjąć podkładkę zabezpieczeniową z polistyrenu umieszczoną na dnie pralki.
2. Z uchwytów podtrzymujących znajdujących się na tylnej ścianie urządzenia wyjąć przewód elektryczny oraz wąż odpływowy.

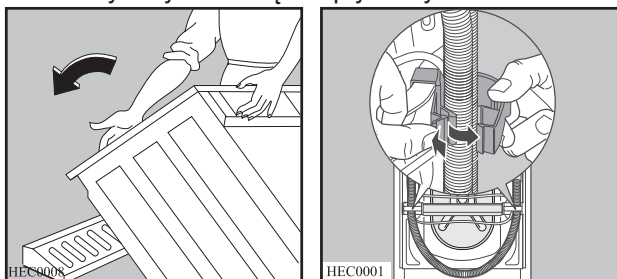

3. Postępując się odpowiednio dobranym kluczem płaskim odkręcić i wyjąć środkową tylną śrubę mocującą A. Zsunąć plastikowy element odległościowy.
4. Odkręcić i zdjąć dwie duże tylne śruby B oraz sześć mniejszych śrubek C.

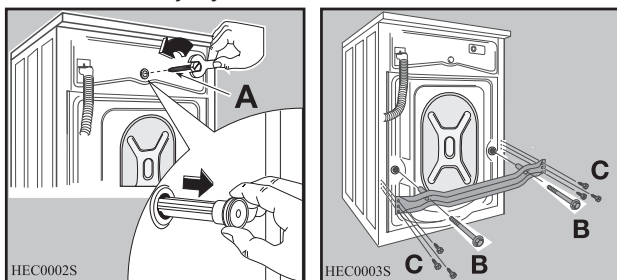

5. Zdjąć ramię podporowe D, po czym dokręcić sześć mniejszych śrubek C.

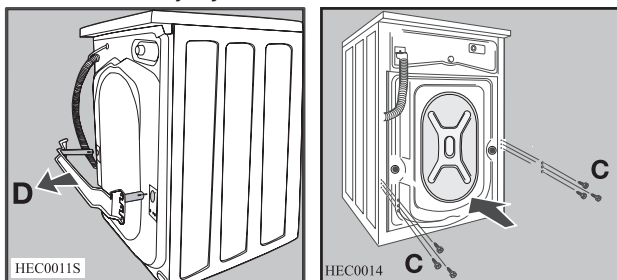

6. Otworzyć drzwiczki i wyjąć z bębna wąż dopływowy, a następnie usunąć zabezpieczenie transportowe z polistyrenu przymocowane za pomocą taśmy samoprzylepnej do uszczelki na drzwiczkach.
7. Włożyć w mniejszy górny otwór oraz w dwa większe stosowne plastikowe zatyczki znajdujące się w woreczku z instrukcją obsługi.

8. Przyłączyć wąż dopływowy zgodnie ze wskazówkami podanymi w paragrafie „Dopływ wody”.

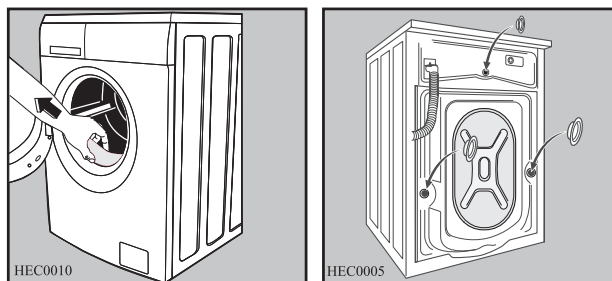

## Ustawienie i poziomowanie

Urządzenie musi zostać zainstalowane na stabilnej i idealnie poziomej powierzchni.

Upewnić się, czy cyrkulacja powietrza dookoła urządzenia nie jest utrudniona przez dywany, wykładzinę dywanową itp.

Pralka nie może dotykać ścian, ani mebli kuchennych. Wypoziomować dokładnie urządzenie dokręcając lub odkręcając nóżki regulacyjne. Nigdy nie podkładać pod urządzenie kartonu, drewna lub podobnych materiałów w celu skasowania ewentualnych nierówności posadzki.

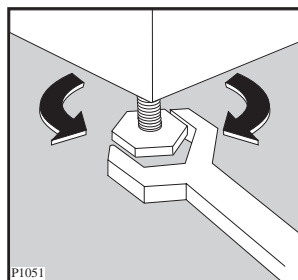

## Podłączenie węża dopływowego wody

Wąż dopływowy będący na wyposażeniu urządzenia umieszczony jest wewnątrz bębna.

**W celu przyłączenia dopływu wody nie należy używać węża z poprzedniej pralki.**

1. Otworzyć drzwiczki i wyjąć wąż dopływowy.
2. Przy przyłączaniu węża do pralki należy wykorzystać przyłącznie kątowe.

### Ważne!

**Wąż nie powinien być skierowany bezpośrednio w dół. Należy go zatem wygiąć pod odpowiednim kątem w prawą lub lewą stronę w zależności od usytuowania kranu/zaworu wodnego.**

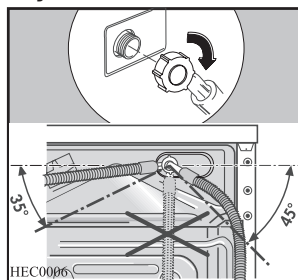

3. W celu przyłączenia węża dopływowego w prawidłowej pozycji należy poluzować nakrętkę pierścieniową. Po usytuowaniu węża pamiętać o dokładnym dokręceniu nakrętki pierścieniowej aby zapobiec wyciekom.
4. Przyłączyć wąż do kranu/zaworu wodnego z gwintem 3/4". Używać wyłącznie węża dopływowego dostarczanego razem z urządzeniem.

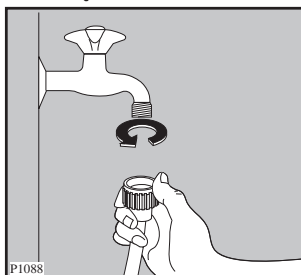

### Ważne!

Jeżeli rury kanalizacyjne, do których podłączana jest pralka są nowe lub nie korzysta się z nich od dłuższego czasu, zaleca się otworzyć zawór wodny, odczekać pewien czas, aż spora ilość wody spłynie z instalacji i dopiero wówczas przymocować wąż dopływowy. W ten sposób usunięte zostaną ewentualne osady piaskowe oraz tlenkowe powstałe w rurach wodociągowych.

### Podłączenie węża odpływowego wody

Wąż odpływowy można umieścić w trzech różnych pozycjach:

**Na krawędzi zlewozmywaka przez zastosowanie kolanka z tworzywa, dostarczonego wraz z urządzeniem.** Ważne jest, aby prędkość, którą woda uzyskuje podczas odpływu, nie spowodowała ześlizgnięcia się kolanka z krawędzi zlewozmywaka. Należy więc przymocować je sznurkiem do baterii lub haczyka na ścianie, zaczepiając go o specjalny otwór, biegnący wzdłuż zaگیętej części węża.

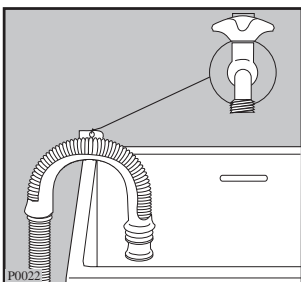

**Podłączyć do rozgałęzienia syfonu zlewozmywaka.** Rozgałęzienia to musi znajdować się nad syfonem tak, aby zakrzywiona część węża znalazła się na poziomie nie niższym niż 60 cm od posadzki.

**Podłączyć do węzła sanitarnego na wysokości nie niższej niż 60 cm i nie wyższej niż 90 cm.**

Końcówka węża odpływowego zawsze musi mieć wentylację, co oznacza, że średnica wewnętrzna rury odpływowej musi być większa niż średnica zewnętrzna węża odpływowego.

Wąż odpływowy nie może mieć przewężeń.

Wąż odpływowy może zostać przedłużony, ale jego długość nie może przekraczać 400 cm.

W razie przedłużenia średnica wewnętrzna węża stanowiącego przedłużenie musi być równa średnicy wewnętrznej węża oryginalnego. Do połączenia obu węży należy zastosować odpowiednią złączkę.

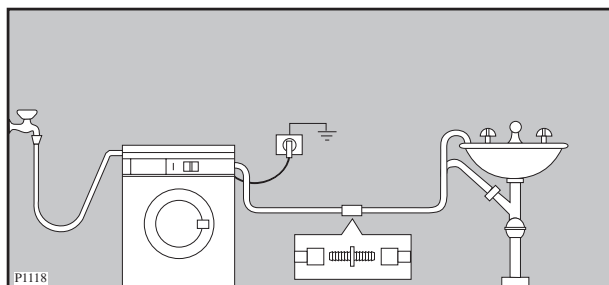

### Ważne!

W celu zapewnienia prawidłowego funkcjonowania urządzenia wąż odprowadzający powinien zostać zawieszony na specjalnie do tego celu przystosowanym uchwycie umieszczonym w górnej części tylnej ścianki.

### Podłączenie do zasilania elektrycznego

Pralka jest przystosowana do funkcjonowania pod napięciem 220-230 V prądu jednofazowego i 50 Hz.

Należy sprawdzić, czy instalacja domowa jest w stanie znieść maksymalne obciążenie urządzeń (2,2 kW), biorąc pod uwagę również korzystanie z innych sprzętów gospodarstwa domowego.

**Podłączyć urządzenie do gniazdka z uziemieniem.**



Producent nie ponosi żadnej odpowiedzialności za zniszczenia i uszkodzenia spowodowane nieprzestrzeganiem przepisów bezpieczeństwa. Wymiany przewodu zasilającego można dokonać jedynie w autoryzowanym punkcie serwisowym.

**Ważne: po zainstalowaniu urządzenia przewód zasilający musi być łatwo dostępny.**

# Państwa nowa pralka automatyczna

Urządzenie, które Państwo kupili spełnia wszystkie nowoczesne wymagania związane z efektywnym praniem o niskim zużyciu wody, energii i detergentów.

- **Automatyczne chłodzenie wody** z 95°C do 60°C przed odpompowaniem chroni rury odpływowe przed zniszczeniem lub deformacją. Równocześnie zredukowany zostaje szok termiczny tkanin zapobiegając tym samym tworzeniu się zagnieceń.
- **Specjalny program dla wełny** z nowym delikatnym systemem prania, który bardzo troskliwie obchodzi się z Państwa wełnianą odzieżą.
- **System kontroli równowagi:** zapewnia prawidłowe ustawienie i cichą pracę urządzenia.
- **Specjalny mechanizm “kulkowy”** pozwala na całkowite wykorzystanie środka piorącego oraz ograniczenie zużycia wody, a w efekcie również energii elektrycznej.
- **Możliwość** wybierania temperatury, prędkości wirowania i wszystkich opcji, w które pralka jest wyposażona, zapewnia pranie rzeczywiście dostosowane do wymagań.
- **Opcja OPÓŹNIONY START** pozwala na opóźnienie rozpoczęcia programu piorącego, co np. umożliwia korzystanie z pralki w porach, gdy koszt zużycia energii jest niższy.
- **Wyświetlacz przebiegu programu** pokazuje wybrany program i realizowany aktualnie etap programu.

## Opis urządzenia

- 1 Pojemnik na środki piorące i karta z programami
- 2 Panel sterujący
- 3 Drzwi pralki
- 4 Pompa odpływowa wody
- 5 Nóżki regulacyjne

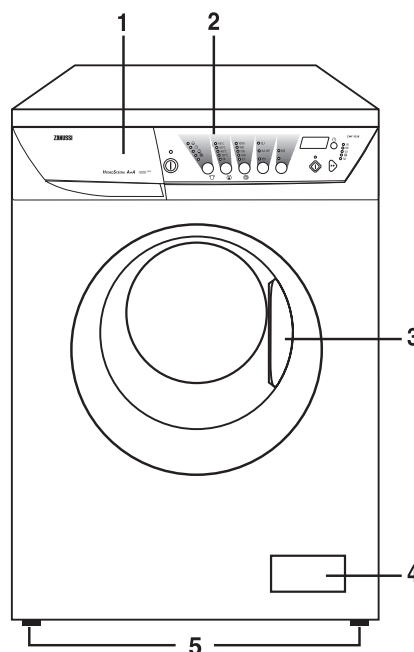

### Pojemnik na środki piorące

- U Pranie wstępne
- U Pranie zasadnicze
- ⊗ Płukanie ze środkiem zmiękczającym

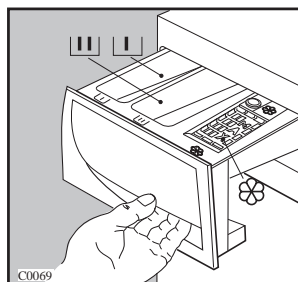

# Eksplloatacja

## Panel sterowania

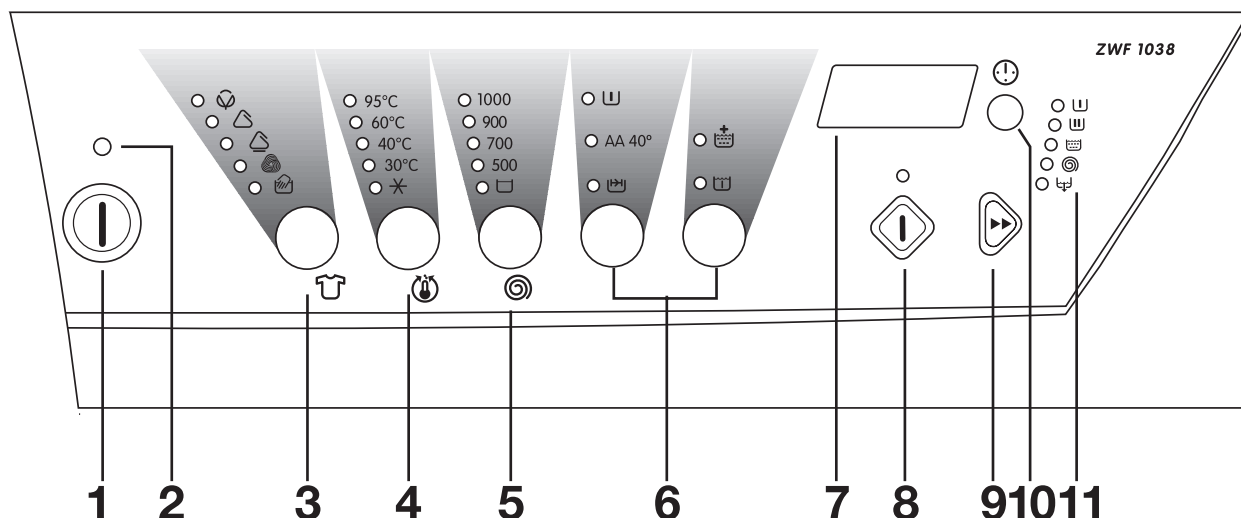

### 1 ON/OFF - Przycisk WŁĄCZANIE / WYŁĄCZANIE

Przycisk ten należy wcisnąć, aby włączyć pralkę. Ponowne wciśnięcie przycisku ON/OFF powoduje wyłączenie pralki.

### 2 GŁÓWNA lampka kontrolna

Lampka sygnalizuje włączenie przycisku ON/OFF. Zapala się ona po uruchamiającym wciśnięciu przycisku i gaśnie po jego ponownym wciśnięciu (wyłączającym).

### 3 Przycisk programowania wg. rodzaju TKANINY

Wciskanie tego przycisku umożliwia wybieranie programu dostosowanego do poszczególnych rodzajów tkanin. Zapala się lampka oznaczająca dany program. Pralka dobiera temperaturę i automatycznie wybiera maksymalną prędkość wirowania, odpowiadającą wybranemu programowi. Do zmiany tych wartości służą przyciski 4 i 5.

#### Pranie ręczne

Program ten przeznaczony jest dla tkanin bardzo delikatnych, a więc dla artykułów posiadających metki wskazujące konieczność prania ręcznego.

### 4 Przycisk nastawiania TEMPERATURY

Wciskanie tego przycisku powoduje wzrost lub obniżenie temperatury żądanej dla pranej bielizny, jeżeli ma być ona inna, niż temperatura dobierana przez pralkę. Zapala się właściwa lampka. Maksymalna temperatura wynosi 95°C dla bawełny,

60°C dla tkanin syntetycznych i 40°C dla tkanin delikatnych, wełny i odzieży przeznaczonej do prania ręcznego.

#### Ważne!

Jednoczesne wciśnięcie przycisków (TEMPERATURA i PRĘDKOŚCI WIROWANIA) powoduje skasowanie działania sygnału akustycznego powiadamiającego o zakończeniu cyklu prania.

### 5 Przycisk zmiany PRĘDKOŚCI WIROWANIA

Wciskanie tego przycisku powoduje zmianę prędkości wirowania pranej bielizny, jeżeli wymagana jest prędkość wirowania inna, niż przewidywana w wybranym programie. Zapala się odnośna lampka kontrolna.

Maksymalne prędkości wirowania:





- dla bawełny – 1000 obr./min. (ZWF 1038), 1200 obr./min. (ZWF 1238), 1400 obr./min. (ZWF 1438)
- dla tkanin syntetycznych, wełny i tkanin przeznaczonych do prania ręcznego – 900 obr./min.
- dla tkanin delikatnych – 700 obr./min.

#### • Odpompowanie

Po **jednokrotnym** naciśnięciu przycisku SKIP/RESET zgasną wszystkie kontrolki a na wyświetlaczu pojawią się trzy migające kreski, następnie trzeba będzie wcisnąć przycisk aby wybrać żądany program.

W celu odpompowania wody lub odwirowania prania należy naciskać przycisk SKIP/RESET aż do zaświecenia się lampki kontrolnej pożądanej funkcji.

Za pomocą przycisku można zmienić prędkość wirowania i następnie zwolnić przycisk Start/Pauza.



**Ważne!** W razie przypadkowego kilkakrotnego wciśnięcia przycisku SKIP / RESET , na wyświetlaczu pojawiają się **trzy pulsujące kreski**. Aby usunąć wodę, należy nastawić którykolwiek z programów piorących poprzez wciśnięcie przycisku , po czym **trzy razy** wciśnąć przycisk SKIP / RESET  w celu wybrania pozycji  (pozostanie zapalona tylko lampka dotycząca ).

## 6 Przycisk OPCJI

Przycisk ten służy do wybierania następujących opcji:

-  **PRANIE WSTĘPNE:** opcję tę należy wybrać, jeżeli przed przystąpieniem do prania zasadniczego żądane jest pranie wstępne (**opcja ta nie jest dostępna w programie dla wełny i w cyklu prania ręcznego**).

Pranie wstępne kończy się odwirowaniem z prędkością 650 obr./min. w programach dla tkanin bawełnianych i syntetycznych, natomiast w programie dla tkanin delikatnych następuje tylko usuwanie wody.

- **AA 40°:** opcję tę można stosować do prania tkanin bawełnianych i syntetycznych lekko lub normalnie zabrudzonych w temperaturze 40° lub wyższej. Czas trwania prania zostanie wydłużony. Temperatura prania zostanie automatycznie obniżona.
-  **super szybkie pranie:** Przycisk ten umożliwia wybór funkcji SZYBKIEGO PRANIA białej lekko zabrudzonej (**nie może być użyty do wełny ani do programu prania ręcznego**). Wciśnięcie tego przycisku powoduje zredukowanie czasu prania w zależności od rodzaju pranych tkanin oraz wybranej temperatury.
-  **dotatkowe płukanie:** opcję tę można stosować do wszystkich programów **za wyjątkiem programu prania wełny oraz prania ręcznego**. Pralka wykona 2 dodatkowe cykle płukania oprócz przewidzianych w wybranym programie. Opcja ta jest szczególnie zalecana dla osób cierpiących na alergię na detergenty oraz w przypadku wyjątkowo miękkiej wody.
-  **MOCZENIE:** należy wybrać tę opcję, jeśli uzna się za wskazane namoczenie pranej bielizny przez 30 minut w temperaturze 30°C. Wciśnięcie przycisku OPÓŹNIONY START umożliwia przedłużenie czasu moczenia do maks. 10 godzin. Po upływie tego czasu następuje automatyczne uruchomienie cyklu prania. Funkcja ta **nie** jest dostępna dla prania wełny ani dla programu prania ręcznego. Po zakończeniu moczenia, jeśli wybrany został program dla bawełny lub syntetyków nastąpi

krótkie odwirowanie o prędkości 650 obr/min, z kolei w przypadku tkanin delikatnych woda zostanie odpompowana bez wirowania.

## 7 WYŚWIETLACZ

Na wyświetlaczu pojawiają się następujące informacje:

- **Trzy migoczące kreski**, gdy program został skasowany przy pomocy przycisku SKIP / RESET. Trzy migoczące kreski ukazują się również, gdy zostanie wciśnięty przycisk ON / OFF w przypadku skasowania poprzednio wybranego cyklu.

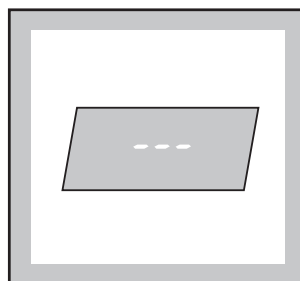

- **Czas trwania programu piorącego** w godzinach i minutach po wybraniu danego programu.

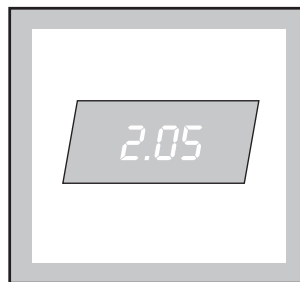

Podczas funkcjonowania programu piorącego (po wciśnięciu przycisku START / PAUZA) na wyświetlaczu pojawia się co minutę wstecznie liczony czas prania.

- **Pralka zatrzyma się z wodą w bębnie** w przypadku wybrania opcji : zostanie wyświetlone **nieruchome zero**.
- **Kompletne zakończenie wybranego programu jest oznaczone migoczącym zerem.** Jednocześnie gaśnie lampka kontrolna zamknięcia drzwiczek. Zero ponownie pojawi się, gdy pralka zostanie włączona, jeżeli zakończony program nie został skasowany przyciskiem SKIP / RESET.

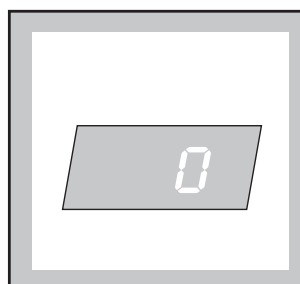



### Ważne!

Podczas pierwszego korzystania z pralki po jej włączeniu na wyświetlaczu może pojawić się migoczące zero wraz z akustycznym sygnałem ostrzegawczym. Oznacza to, że program wybrany podczas kontroli technicznej nie został skasowany po jej zakończeniu.

- **Opóźniony start:** wskazany w godzinach czas wybrany jednoznacznie przyciskiem.

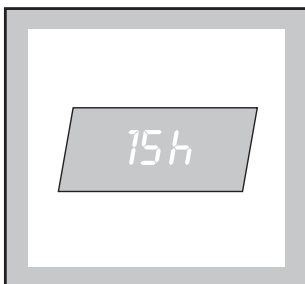

Czas opóźnionego startu pojawia się na 3 sekund, po czym uwidoczniony jest czas trwania wybranego programu.

Po wciśnięciu przycisku START / PAUSE rozpoczyna się wsteczne liczenie opóźnionego startu w godzinach.

Opóźnienie wybranego programu nie może przekraczać 23 godzin i jest liczone w jednostkach godzinowych.

- **Wybór niewłaściwej opcji:** na wyświetlaczu pojawia się informacja **Err** w razie wybrania funkcji niezgodnej z bieżąco nastawionym programem.

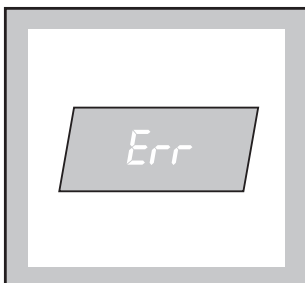

Wybór niewłaściwej opcji jest również wskazany sygnałem akustycznym.

- **Kod alarmowy** wskazuje niewłaściwe działanie urządzenia (zob. odpowiedni rozdział na str. 108)

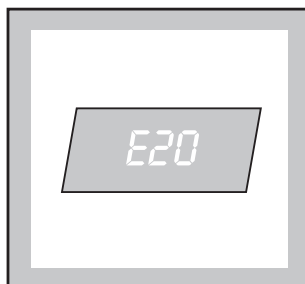

## 8 Przycisk START/PAUZA |

Przycisk ten posiada 2 funkcje:

- **Start:** po wybraniu żądanego programu i opcji należy wcisnąć ten przycisk, aby uruchomić pralkę. Lampka kontrolna nad przyciskiem przestaje migotać i pozostaje zapalona. W przypadku wybrania opóźnionego startu poprzez wciśnięcie przycisku 10, na wyświetlaczu pojawi się wsteczne liczenie czasu.
- **Pausa:** ponowne wciśnięcie tego przycisku powoduje przerwanie odbywającego się programu. Lampka nad przyciskiem zaczyna pulsować. Ponowne uruchomienie programu wymaga ponownego wciśnięcia przycisku.

Gdy cykl zostaje PRZERWANY, lampka ZAMKNIĘCIA DRZWI gaśnie i mogą one zostać otwarte, pod warunkiem, że:

- pralka nie znajduje się w fazie grzania;
- poziom wody nie jest zbyt wysoki;
- bęben się nie obraca.

**Ważne!** Pralka może zostać ustawiona w pozycji PAUZA przed wprowadzeniem jakichkolwiek zmian w odbywającym się programie.

## 9 SKIP / RESET – Przycisk PRZESKOKU / KASOWANIA

Po zakończeniu programu należy wcisnąć ten przycisk raz lub kilkakrotnie w celu skasowania zawartości pamięci (na wyświetlaczu pojawią się trzy pulsujące kreski); w przeciwnym razie, gdy pralka zostanie włączona, pojawi się pulsujące zero i ostrzegawczy sygnał akustyczny informujący o zakończeniu poprzedniego programu. Przyciskiem KASOWANIE można również skasować jedną lub kilka faz odbywającego się programu, zgodnie z poniższym:

- ustawić pralkę w pozycji PAUZA poprzez wciśnięcie przycisku START / PAUZA (zacznie pulsować odnośna lampka).
- wcisnąć przycisk RESET raz lub kilka razy, aż żądana faza / żądane fazy cyklu zostanie skasowana / zostaną skasowane (zgasną lampki dotyczące poszczególnych faz).

#### Przykład:

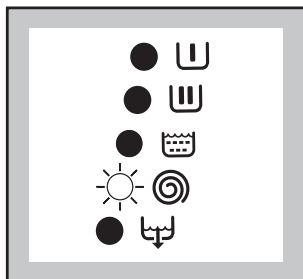

W tym przypadku zostanie wykonane tak usuwanie wody, jak i odwirowanie (z prędkością przewidzianą dla wybranego rodzaju tkaniny).

Ten przycisk pozwala również wybrać specjalne programy, jak np. **RINSES, SPIN i DRAIN.**

• **Jeżeli pralka jest już włączona**, ponieważ właśnie wykonała program prania, należy postąpić następująco:

- wcisnąć raz lub kilka razy przycisk RESET, aby skasować poprzednio wykonany program (trzy pulsujące kreski pojawią się na wyświetlaczu);
- właściwym przyciskiem wybrać rodzaj tkaniny;
- nastawić specjalny program.

• **RINSES - PŁUKANIE**

Wcisnąć **raz** RESET – zgaśnie lampka kontrolna WASH.

• **SPIN - WIROWANIE**

Wcisnąć **dwa razy** RESET – zgaśnie lampka kontrolna WASH i RINSES.

• **DRAIN - ODPOMPOWANIE WODY**

Wcisnąć **trzy razy** RESET – zgaśnie lampka kontrolna WASH, RINSES i SPIN.

#### Przykład:

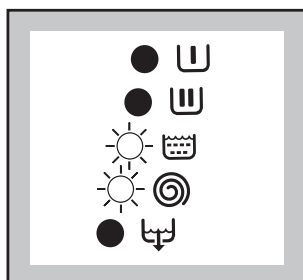

W tym przypadku pralka wykona cykle płukania i odwirowanie.

• **Jeżeli pralka jest wyłączona:**

- należy wcisnąć przycisk ON/OFF, aby włączyć pralkę;
- wybrać przyciskiem właściwy rodzaj tkaniny;
- wybrać specjalny program zgodnie z powyższymi zaleceniami.

## 10 DELAY – Przycisk OPOŹNIONEGO STARTU

Przycisk ten umożliwia opóźnienie startu o maks. 23 godziny. Wybrany czas opóźnienia pojawia się na wyświetlaczu przez ok. 3 sekund, po czym ponownie ukazuje się czas trwania nastawionego programu. Opcja ta może zostać wybrana **po** wybraniużądanego programu, **ale przed** wciśnięciem przycisku START / PAUZA.

Czas opóźnienia ukazywany na wyświetlaczu jest odliczany do tyłu co godzinę.

**Czas opóźnienia może zostać zmieniony w każdej chwili**, ale przed wciśnięciem przycisku START / PAUSE.

Jeżeli chcemy skasować opóźnienie już po wciśnięciu przycisku START / PAUZA, należy **postąpić w następujący** sposób:

- ustawić pralkę w pozycji PAUZA przez wciśnięcie przycisku START / PAUZA;
- wcisnąć przycisk DELAY aż do pojawienia się "0";
- ponownie wcisnąć przycisk START / PAUZA.

#### Ważne!

Drzwiczki pozostaną zamknięte przez okres opóźnienia.

W razie potrzeby otworzenia drzwiczek, najpierw trzeba ustawić pralkę w pozycji PAUZA przez wciśnięcie przycisku START / PAUZA. Po ponownym zamknięciu drzwi należy ponownie wcisnąć przycisk START / PAUZA.

## 11 Lampki kontrolne bieżącej fazy programu.

Podczas wybierania programu zapalają się lampki oznaczające jego poszczególne fazy.

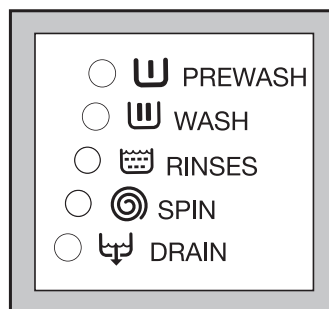

Po uruchomieniu programu pali się tylko lampka kontrolna odbywającej się właśnie fazy programu.

## **i** Praktyczne wskazówki dotyczące prania

### Sortowanie odzieży

Należy przestrzegać zaleceń producenta odzieży umieszczonych na metkach.

Bieliznę posortować w następujący sposób: bielizna biała, kolorowa, syntetyki, bielizna delikatna, wełna.

### Temperatury

**95°C** do średnio zabrudzonej białej bawełny i lnu (np. obrusy, serwety, prześcieradła, powłoczki, ręczniki, ścierki lub inne tkaniny).

**60°C** do średnio zabrudzonych tkanin kolorowych (koszulki, pidżamy) z bawełny, lnu lub tkanin syntetycznych oraz lekko zabrudzonej białej bawełny (np. bielizna osobista). do tkanin delikatnych (np. lekko zabrudzone firanki).

**X** (pranie na zimno) **30°C-40°C** do tkanin delikatnych, syntetycznych, jedwabiu, akrylu i wełny o ile na etykietach wyrobów wełnianych jest informacja: "Czysta wełna, można prać w pralkach automatycznych, wyrób nie filcuje się" ("Pure new wool, machine washable, non-shrink").

### Przed włożeniem bielizny

Oddzielać ciemne tkaniny od jasnych tkanin włóknistych oraz ręczników, gdyż resztki włókien mogą osiąść na ubraniach, a tkaniny białe mogą przybrać szary kolor.

Nowe, kolorowe ubrania należy przed włożeniem wraz z innymi do pralki uprać oddzielnie (wcześniej).

**Należy opróżnić kieszenie z wszelkich metalowych przedmiotów (spinki do włosów, pinezki itp.)**

Przed włożeniem bielizny do pralki należy pozapinać guziki, zatrzaski, zamki błyskawiczne i przyszyć "luźne" guziki.

Wszelkie plamy należy usunąć przed praniem. Szczególnie zabrudzone tkaniny oczyścić specjalnym środkiem do usuwania plam.

Z firanek i zasłon zdjąć klamerki i żabki. Prać z zachowaniem szczególnej ostrożności.

### Maksymalne ilości bielizny

Zalecane ilości wsadu bielizny znajdziecie Państwo w tabeli programów.

Ogólne wskazówki:

**bawełna i len:** bęben załadować do pełna, ale nie przeładowywać;

**tkaniny syntetyczne:** do połowy bębna;

**tkaniny delikatne i wyroby wełniane:** do 1/3 bębna.

Wykorzystywanie pojemności bębna pozwoli Państwu na oszczędności wody i energii elektrycznej.

W przypadku tkanin bardzo mocno zabrudzonych należy zmniejszyć wielkość wsadu.

### Ciężar bielizny

Podajemy orientacyjną wagę niektórych sztuk bielizny :

Szlafrok kąpielowy	1200 g
Poszwa	1000 g
Prześcieradło	700 g
Obrus	500 g
Poszewka	200 g
Serweta	250 g
Ręcznik frotte (mały)	200 g
Serwetka	100 g
Koszula nocna	200 g
Figi damskie	100 g
Koszula męska	600 g
Koszulka męska	200 g
Piżama męska	500 g
Bluzka	100 g
Slipy męskie	100 g

### Usuwanie plam

Do usunięcia niektórych plam nie wystarczy tylko woda i detergent. Dlatego wszystkie plamy należy usunąć przed przystąpieniem do ich prania.

**Plamy z krwi:** świeże plamy zaprać zimną wodą i mydłem, a następnie splukać. Stare plamy odmoczyć w zimnej wodzie, a następnie oczyścić enzymatycznym środkiem piorącym lub wodą z solą.

**Plamy z wosku:** usunąć możliwie jak najwięcej wosku przy użyciu tępego ostrza. Umieścić tkaninę pomiędzy dwoma arkuszami bibuły i przeprasować gorącym żelazkiem.

**Plamy z atramentu i długopisu:** przyłożyć łatwo nasączalną szmatkę bawełnianą nawilżoną alkoholem metylowym (\*). Należy przy tym uważać, aby plama nie powiększyła się. Użyć tylko kilka kropli alkoholu.

**Plamy z wilgoci i pleśni:** w przypadku tkanin o trwałych kolorach można zmoczyć je w roztworze wody z wybielaczem lub zmoczyć w roztworze zawierającym jedną część wody utlenionej na dziesięć części wody i pozostawić w roztworze na 10-15 minut.

**Plamy z rdzy:** zastosować środek do usuwania rdzy według zaleceń podanych na opakowaniu tego środka.

**Plamy z farby:** nie dopuścić do wyschnięcia ! Natychmiast przetrzeć rozpuszczalnikiem do tej farby, namydlić, a następnie spłukać.

**Plamy ze szminki:** przetrzeć tri (trójchloroetylen) w przypadku tkanin jedwabnych lub eterem w przypadku tkanin wełnianych.

**Plamy z olejów i smoły:** położyć na zaplamionym miejscu kawałek masła. Pozostawić na chwilę, a następnie przetrzeć terpentyną.

**Plamy z trawy:** starannie namydlić, a następnie czyścić wodą i wybielaczem (jeśli nie ma przeciwwskazań). Do wyrobów wełnianych stosuje się alkohole etylowe.

**Plamy z wina:** zamoczyć w wodzie z dodatkiem mydła lub środków piorących. Jeżeli plamy nie zostały usunięte, można użyć wybielacza dla danego rodzaju tkaniny.

**(\*) nie używać acetonu do plam na tkaninach ze sztucznego jedwabiu.**

## Środki piorące i zmiękczające

Dobre rezultaty prania zależą również od wybranego detergentu oraz jego ilości (tak aby unikać jego marnowania i chronić środowisko naturalne). Zwłaszcza, że środki ulegające biodegradacji zawierają w swoim składzie substancje, które w zbyt dużych ilościach szkodzą środowisku.

Wybór odpowiedniego środka uzależniony jest od rodzaju tkaniny, koloru i stopnia zabrudzenia bielizny przeznaczonej do prania.

Do prania w pralce automatycznej można używać następujących środków:

- proszki do prania wszystkich rodzajów tkanin,
- proszki do prania tkanin delikatnych (maksymalnie do 60°C) oraz wełnianych,
- płynne środki do prania, zwłaszcza w niskich temperaturach (do 60°C) dla wszystkich rodzajów tkanin, albo tylko do prania tkanin wełnianych.

Środki piorące i zmiękczające należy umieszczać we właściwych komorach pojemnika przed rozpoczęciem prania.

Jeżeli używacie Państwo koncentratów proszków i płynnych detergentów, należy wybierać programy bez prania wstępnego.

Płynny środek do prania należy wlać do komory  pojemnika tuż przed rozpoczęciem pracy pralki.

Środki zmiękczające muszą być dodane do komory  tuż przed rozpoczęciem pracy pralki.

Należy przestrzegać zaleceń producenta środka, dotyczących jego dozowania. Nie należy przekraczać poziomu „MAX” zaznaczonego w pojemniku na środki piorące.

## Dozowanie środków piorących

Rodzaj i ilość detergentu zależy od rodzaju, ilości, i stopnia zabrudzenia bielizny oraz twardości wody.

Poziom twardości wody mierzy się w tzw. “stopniach” twardości. Informacje o stopniu twardości wody można uzyskać w Miejskich Zakładach Wodociągowych.













Środki piorące należy dozować według zaleceń podanych na opakowaniu.

Należy stosować mniejsze ilości detergentów, jeśli:





- pierzecie Państwo mniejszą ilość bielizny,
- bielizna jest lekko zabrudzona,
- podczas prania tworzy się duża ilość piany.





**i** Międzynarodowe symbole konserwacji odzieży

Poniższe symbole pojawiają się na metkach odzieży i pozwolą Państwu wybrać programy najwłaściwsze dla pranej białizny.

<b>PRANIE ZASADNICZE</b>    <b>PRANIE DELIKATNE</b>	 Maksymalna temperatura prania 95°C	 Maksymalna temperatura prania 60°C	 Maksymalna temperatura prania 40°C	 Maksymalna temperatura prania 30°C	 Prac ręcznie	 Nie prac
	   					

 <b>CHLOROWANIE</b>	 Wybielanie w zimnej wodzie	 Nie wybielać
---	---	---

 <b>PRASOWAĆ</b>	 Prasować w temperaturze maksymalnej 200°C	 Prasować w temperaturze maksymalnej 150°C	 Prasować w temperaturze maksymalnej 110°C	 Nie prasować
--	--	--	---	---

 <b>CZYŚCIĆ CHEMICZNIE</b>	 Czyszczenie zwykłe	 Czyścić nadchlornem, petrolem, czystym alkoholem R 111 i R 113	 Czyścić petrolem, czystym alkoholem i R 113	 Nie czyścić chemicznie
--	---	---	---	---

 <b>SUSZYĆ</b>	 Suszyć na płasko	 Suszyć na sznurze	 Suszyć przypięte klipsami	 w wysokiej temperaturze  w niskiej temperaturze	 Nie suszyć w suszarce bębnowej
--	---	--	--	---	---

## Kolejność czynności

Przed pierwszym praniem zalecamy wlanie 2 litry wody do przegródki prania zasadniczego  aby uruchomić mechanizm kulkowy. Później nastawić pralkę na program dla bawełny, na temperaturę 95°C, **bez wkładania bielizny**. W ten sposób można się upewnić, że w bębnie pralki nie znajduje się ewentualny kurz lub inne zabrudzenia, pochodzące z procesu produkcji. Odmierzyć połowę dozownika proszku, wsypać do komory prania zasadniczego i rozpocząć pranie.

### 1. Włożyć bieliznę do bębna

Otworzyć drzwi.

Należy wkładać do bębna jedną sztukę bielizny po drugiej, nie spletaną.

Zamknąć drzwi.

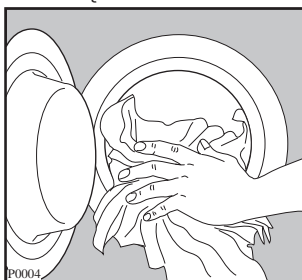

### 2. Wsypać detergent

Wysunąć do końca szufladkę pojemnika na deterenty. Wsypać odpowiednio odmierzoną (dozownikiem) ilość detergentu zalecanego przez producenta środka piorącego do przegródki prania zasadniczego .

Jeśli wybrali Państwo program z praniem wstępnym, wtedy detergent należy również wsypać do przegródki prania wstępnego .

### 3. Dodać płyn zmiękczający

W razie potrzeby wsypać środek zmiękczający do przegródki z symbolem  nie przekraczając poziomu "MAX".

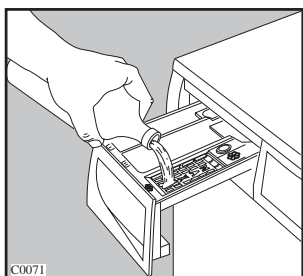
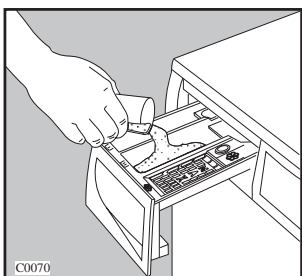

### 4. Włączanie pralki

Wciśnięcie przycisku ON / OFF powoduje włączenie pralki. Na wyświetlaczu pojawiają się trzy pulsujące kreski lub pulsujące zero i zapala się odnośna lampka kontrolna.

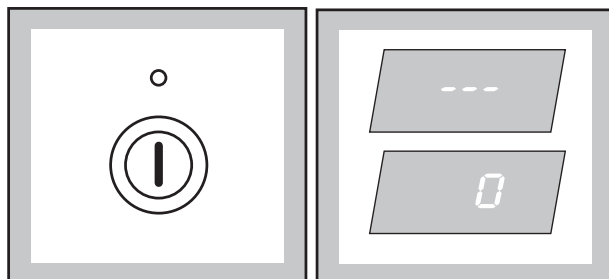

### 5. Wybrać żądany program

Należy wcisnąć przycisk  w celu wybrania żadanego programu / tkaniny. Zapala się odnośna lampka kontrolna.

Zapalają się lampki przewidzianych faz programu.

Na wyświetlaczu pojawia się czas wybranego programu wliczony na podstawie maksymalnego wsadu przewidzianego dla danego rodzaju tkaniny. Zaczyna pulsować lampka przycisku START / PAUZA.

Jeżeli wsad bielizny jest niewielki, na początku cyklu na wyświetlaczu będzie widniał czas trwania programu przewidziany dla wsadu maksymalnego. Czas ten będzie stopniowo regulowany w miarę wykonywania cyklu.

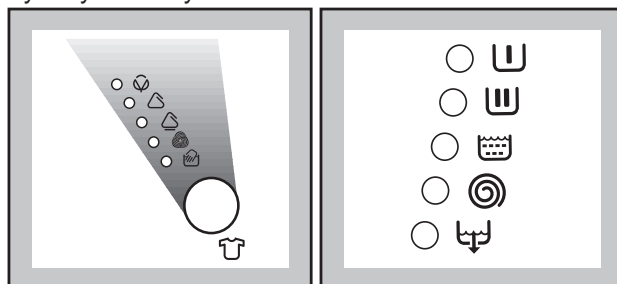

### 6. Nastawianie temperatury

Aby nastawić temperaturę inną niż wartość proponowana przez pralkę, należy wcisnąć przycisk . Zapali się odnośna lampka.

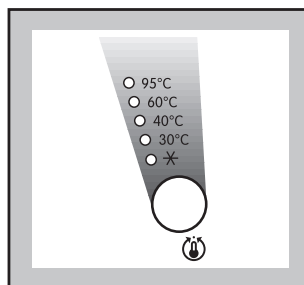

## 7. Wybieranie prędkości wirowania lub opcji STOP Z WODĄ W PRALCE

Należy kilka razy wcisnąć ten przycisk, aby wybrać żądaną prędkość wirowania lub opcję . Zapali się jednośmia lampka.

W razie wybrania opcji pralka zatrzyma się po zakończeniu programu pozostawiając wodę w bębnie.

ZWF 1038

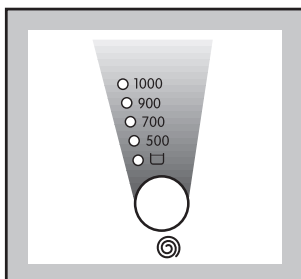

ZWF 1238

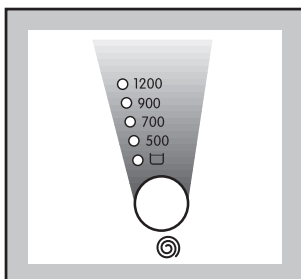

ZWF 1438

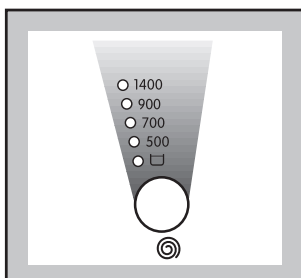

## 8. Wybieranie żądanych opcji

Po wybraniu odpowiedniej funkcji zaswiecą się lampki naciśniętych przycisków.

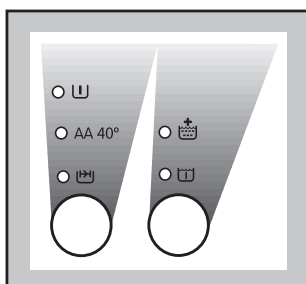

## 9. Wybieranie OPÓŹNIONEGO STARTU

Chcąc opóźnić uruchomienie programu, przed jego startem należy kilka razy wcisnąć, lub trzymać wciśnięty przycisk DELAY, aż do wybrania żądanego czasu opóźnienia. Wybrana wartość czasu opóźnienia (do maks. 23 godzin) pojawi się na wyświetlaczu przez 5 sekund, po czym ponownie pojawi się czas trwania programu.

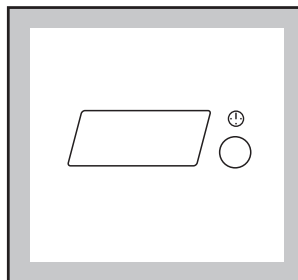

## 10. Uruchomienie programu

Należy wcisnąć przycisk START / PAUZA. Odnośna lampka przestanie pulsować, zapali się lampka zamknięcia drzwi i pozostanie zapalona tylko lampka oznaczająca odbywającą się fazę programu. Jeżeli zostanie wybrane opóźnienie startu, pralka rozpocznie wsteczne odliczanie czasu. Na wyświetlaczu pojawi się wartość czasu trwania programu lub nastawionego opóźnienia.

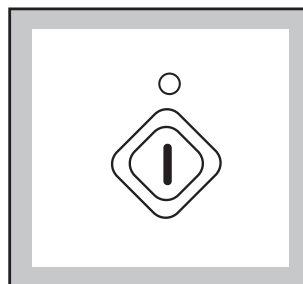

## 11. Jak zmienić program w trakcie jego cyklu

Przed dokonaniem jakichkolwiek zmian należy przerwać pracę pralki wciśnięciem przycisku START / PAUZA.

Każda z faz może być zmieniona przed wykonaniem jej przez program.

Oczywiście zmiana rodzaju tkaniny lub temperatury jest możliwa tylko podczas fazy prania. Jeżeli nastąpi zmiana tych dwóch parametrów, pralka rozpocznie cykl **od początku**.

W razie konieczności usunięcia wody w związku ze zmianą odbywającego się programu, należy postąpić następująco:

- zatrzymać pracę pralki przez wciśnięcie przycisku START / PAUZA;
- kilka razy wcisnąć przycisk SKIP / RESET, aż pozostanie zapalona tylko lampka  oznaczająca;
- ponownie wcisnąć przycisk START / PAUZA.

Po usunięciu wody na wyświetlaczu pojawi się pulsujące zero. Teraz należy wybrać nowy program i wcisnąć przycisk START / PAUZA, aby go uruchomić.

## 12. Jak skasować program w trakcie jego cyklu.

Aby skasować wykonywany program, najpierw należy przerwać pracę pralki przez wciśnięcie przycisku START / PAUZA, a następnie wcisnąć kilka razy przycisk SKIP / RESET, aż na wyświetlaczu ukażą się **trzy pulsujące kreski**.

## 13. Jak otworzyć drzwi w trakcie cyklu programu

Można otworzyć drzwiczki po uprzednim ustawieniu pralki w pozycji PAUZA i po warunkiem, że:

- pralka nie znajduje się w fazie grzania przekraczającej 55°C;
- poziom wody nie jest zbyt wysoki;
- bęben nie jest w trakcie obracania się.

Jeżeli powyższe warunki są spełnione, zgaśnie lampka zamknięcia drzwi i drzwiczki pralki mogą zostać otwarte.

Jeżeli nie można otworzyć drzwiczek, ale jest to absolutnie konieczne, należy wyłączyć pralkę przez wciśnięcie przycisku ON / OFF.



Po ok. 3 minutach można otworzyć drzwiczki.

**Należy uważać na poziom i temperaturę znajdującej się w pralce wody.**

Po zamknięciu drzwiczek i wciśnięciu przycisku ON / OFF pralka rozpocznie program od momentu, w którym został on przerwany.

## 14. Koniec programu

Po zakończeniu programu pralka zatrzymuje się automatycznie wydając sygnał akustyczny i wyświetlając pulsujące zero.

Jeśli wybrana została opcja Stop z Wodą w Pralce , zgaśnie kontrolka przycisku START/PAUZA, drzwiczki będą zablokowane, a lampka kontrolna  sygnalizująca konieczność odpompowania wody pozostanie zaświecona.

Wyświetlacz pokazuje stałe zero.

Po zakończeniu programu na wyświetlaczu pojawia się pulsujące zero i zostaje wydany sygnał akustyczny.

Jednocześnie gaśnie lampka zamknięcia drzwi.

**Należy kilka razy wcisnąć przycisk SKIP / RESET, aby skasować wykonany program. W przeciwnym razie po następnym włączeniu pralki na wyświetlaczu ukaże się pulsujące zero i zostanie wydany sygnał akustyczny.**

Uwaga: jeżeli po włączeniu pralki należy skasować poprzednio wykonany program, wystarczy również wcisnąć przycisk  i wybrać nowy program.

Wcisnąć przycisk ON / OFF, aby wyłączyć pralkę. Zgaśnie odnośna lampka.

Wyjąć bieliznę z pralki.

Sprawdzić, czy pralka została kompletnie opróżniona poprzez obrócenie bębna. Jest to konieczne, aby zapobiec przypadkowemu pozostaniu bielizny w bębnie i tym samym jej uszkodzeniu podczas następnego prania, lub zafarbowaniu kolejnego wsadu.

Zaleca się zamknięcie dopływu wody i wyjęcie wtyczki z gniazdka.

Należy pozostawić uchylone drzwiczki pralki, aby zapewnić dostęp powietrza.



# Tabela programów

Rodzaj bielizny i symbole na metce	Maksymalny wsad	Program / Temperatura	Opis programu	Dostępne opcje	Zużycie*		
					Energia kWh	Woda litry	Czas min
<b>Biała bielizna bawełniana</b> , np. pościel, obrusy, ręczniki	5 kg	Cottons 60°-95°C 	Pranie zasadnicze w temp. 60°-95°C 3 cykle płukania Długie wirowanie	AA 40°   	1,8	52	145
<b>Kolorowa bielizna bawełniana</b> , np. koszule, bluzki, bielizna osobista, ręczniki, obrusy	5 kg	Cottons 60°-40°-30°C 	Pranie zasadnicze w temp. 60°-40°-30°C 3 cykle płukania Długie wirowanie	AA 40°     	0,95	49	120
<b>Tkaniny syntetyczne i mieszane</b> , np. koszule, bluzki, bielizna osobista	2 kg	Synthetics 60°-40°-30°C lub ✖ 	Pranie zasadnicze w temp. 60°-40°-30°C lub w zimnej wodzie ✖ 3 cykle płukania Krótkie wirowanie	AA 40° (60°-40°)     	0,85	52	93
<b>Tkaniny delikatne</b> , np. akryl, wiskoza, poliester, mieszane	2 kg	Delicates 40°-30°C lub ✖ 	Pranie zasadnicze w temp. 40°-30°C lub w zimnej wodzie ✖ 3 cykle płukania Krótkie wirowanie	AA 40° (60°-40°)     	0,7	52	60
<b>Wetna</b>	1 kg	Wool 40°-30°C lub ✖ 	Pranie zasadnicze w temp. 40°-30°C lub w zimnej wodzie ✖ 3 cykle płukania Krótkie wirowanie	AA 40° 	0,3	53	57
	1 kg	Hand wash 40°-30°C lub ✖ 	Pranie zasadnicze w temp. 40°-30°C lub w zimnej wodzie ✖ 3 cykle płukania Krótkie wirowanie	AA 40° 	0,25	53	55

\* Przedstawione w tabeli wartości zużycia należy traktować jako orientacyjne, gdyż są one uwarunkowane ilością i rodzajem bielizny, temperaturą wlotową wody i temperaturą otoczenia. Odnoszą się one do najwyższych temperatur wody przewidzianych dla poszczególnych programów. W przypadku bielizny bawełnianej dotyczą wsadu 5 kg.

Zgodnie z dyrektywą UE 92/75 podane w tabeli wartości zużycia energii (E) odnoszą się do programu prania w wodzie o temperaturze 60°C+AA 40° wsadu 5 kg bielizny bawełnianej: **Energia: 0,85 kWh, Woda: 49 l, Czas: 127 min.**

# Konserwacja

## Obudowa

Obudowę można myć ciepłą wodą z dodatkiem łagodnego środka do mycia. Następnie przetrzeć suchą szmatką.

**Uwaga:** Do czyszczenia nie wolno stosować alkoholu i rozpuszczalników.

## Drzwi

Sprawdzać okresowo, czy nie ma ciał obcych w postaci spinek, guzików czy wykałaczek w fartuchu drzwi.

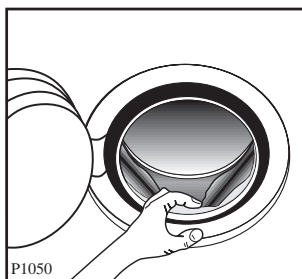

## Pojemnik na środki piorące

Środki piorące i zmiękczające z czasem osadzają się na pojemniku i dlatego należy co jakiś czas przeczyścić pojemnik pod strumieniem bieżącej wody.

Pojemnik można całkowicie wyjąć naciskając małą dźwignię widoczną w tylnej lewej części pojemnika. Górną część przegródki na płyn zmiękczający można wyjąć.

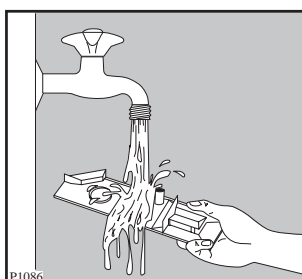
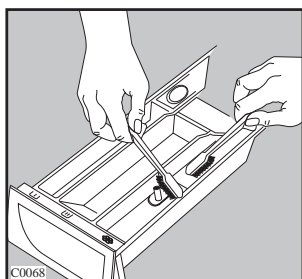
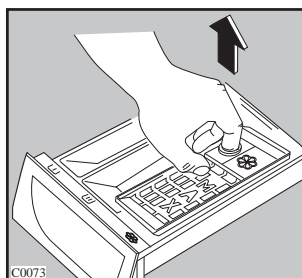
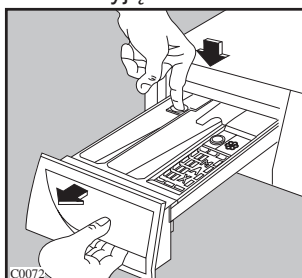

We wnęce na pojemnik z czasem może nagromadzić się proszek do prania, dlatego konieczne jest czyszczenie wnętrza np. szczoteczką do zębów.

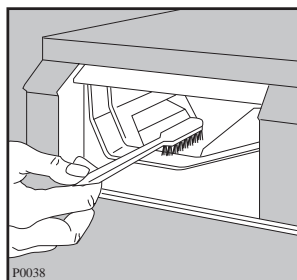

## Mały filtr węża dopływowego wody

Gdy zauważymy, że napełnianie pralki wodą trwa dłużej niż zwykle, należy sprawdzić, czy mały filtr węża dopływowego wody nie jest zatkany.

Zakręcić zawór dopływowy wody.

Wykręcić waż z zaworu.

Oczyścić szczoteczką mały filtr.

Przykręcić przewód do kranu.

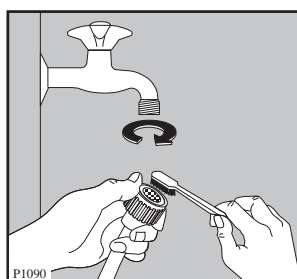

## Pompa odpływowa wody

Należy wykonać kontrolę pompy, gdy:

- pralka nie odpompowuje wody i/lub nie wiruje;
- podczas odprowadzania wody z pralki wydobywa się nienaturalny dźwięk spowodowany obecnością ciał obcych, takich jak guziki, zapinki, klamery powodujących zatkanie pompy odpływowej.

Należy postąpić zgodnie z poniższymi wskazówkami:

- wyjąć wtyczkę z gniazdka;
- jeśli operacja ta przeprowadzana jest w trakcie funkcjonowania pralki, należy odczekać, aż woda ostygnie;

- otworzyć klapkę pompy;

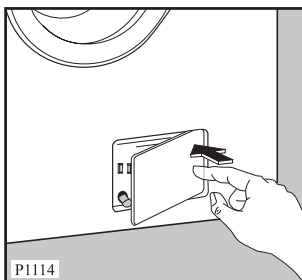

- podstawić pod pompę odpowiednie naczynie, do którego spłynie woda;
- odczepić wężyk spustowy wody, umieścić jego końcówkę w naczyniu i wyjąć zatyczkę spustową. W momencie, gdy woda przestanie wyciekać, odkręcić i wyciągnąć pompę. Lepiej mieć pod ręką ścierkę w celu osuszenia podłogi (woda może wypłynąć podczas odkręcania pompy);

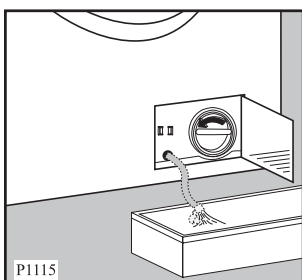

- usunąć z pompy ewentualne ciała obce obracając ją rękoma;

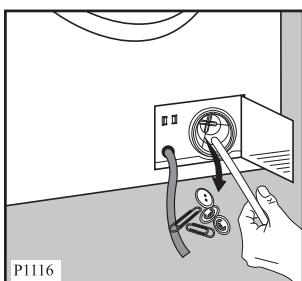

- nałożyć zatyczkę na wężyk, który należy z powrotem umieścić w pozycji początkowej;

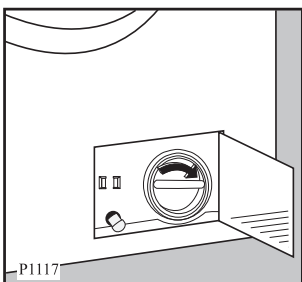

- dokręcić pompę;
- zamknąć klapkę.

## Awaryjne odprowadzenie wody

Jeśli podczas prania woda nie została automatycznie odpompowana (pompa jest zablokowana, wąż odpływowy jest zatkany) należy postąpić według poniższych wskazówek:

- wyjąć wtyczkę przewodu zasilającego z gniazdka;
- zakręcić zawór wodny;
- jeśli zachodzi taka konieczność, odczekać aż woda się ochłodzi;
- otworzyć klapkę pompy;
- ustawić na podłodze pod pompą naczynie na wodę, włożyć do niego końcówkę wężyka spustowego (zdjąć zatyczkę), który znajduje się we wnętrzu pompy i parokrotnie spuszczać wodę z urządzenia;
- wyczyścić pompę zgodnie z uprzednio przytoczonymi wskazówkami;
- nałożyć zatyczkę na wężyk, umieścić go we wnętrzu, dokręcić pompę i zamknąć klapkę.

## Wskazówki dotyczące przechowywania w niskich temperaturach

Jeżeli zajdzie konieczność przechowywania urządzenia w temperaturze poniżej 0°C należy wykonać następujące czynności:

- Wyjąć wtyczkę z gniazdka.
- Zakręcić zawór wody i odłączyć wąż dopływowy od zaworu.
- Umieścić końcówkę wężyka spustowego pompy oraz końcówkę węża dopływowego wody w specjalnie w tym celu podstawionym naczyniu, do którego spłynie woda z pralki.
- Dokręcić wąż dopływowy wody i umieścić we wnętrzu pompy wężyk spustowy, pamiętając o tym, by zabezpieczyć jego końcówkę specjalną zatyczką.

Po przeprowadzeniu powyższych czynności urządzenie zostanie całkowicie opróżnione z wody, zapobiegając w ten sposób tworzeniu się lodu, w efekcie czego niektóre części wewnętrzne narażone byłyby na pęknięcie.

W momencie ponownego uruchomienia urządzenia, należy upewnić się, że temperatura otoczenia przekracza 0°C.

### Ważne!

Za każdym razem kiedy dopompowywana jest woda w razie niebezpieczeństwa, musisz wlać 2 litry wody do głównej przegródki i uruchomić program odwirowania.

Uaktywniony zostanie w ten sposób mechanizm "kulkowy", umożliwiający całosciowe zużytkowanie środka piorącego, zapobiegając zaleganiu nie wykorzystanej detergentu do następnego cyklu prania.

## Co zrobić, jeśli urządzenie nie pracuje ?

Nieprawidłowości, które można usunąć we własnym zakresie.

Może się zdarzyć, że podczas funkcjonowania pralki, pojawią się na wyświetlaczu następujące kody alarmowe:

**E10:** problem z dopływem wody

**E20:** problem z odpływem wody

**E40:** otwarte drzwi

Nieprawidłowości te można usunąć wciskając przycisk START/PAUZA , aby ponownie uruchomić program. Jeżeli po sprawdzeniu nieprawidłowości dalej występują, należy zwrócić się do lokalnego, autoryzowanego serwisu.

Problem	Przypuszczalny powód
<ul style="list-style-type: none"> <li>• Pralka nie włącza się:</li> </ul>	<ul style="list-style-type: none"> <li>• Drzwiczki nie są szczelnie zamknięte (<b>E40</b>).</li> <li>• Pralka nie jest podłączona do sieci.</li> <li>• Prąd nie dociera do gniazdka.</li> <li>• Nastąpiło spięcie w głównej instalacji.</li> <li>• Pokrętko regulacji programu jest niewłaściwie nastawione lub nie wciśnięto przycisku  <b>START/PAUZA</b>.</li> <li>• Wybrano opcję <b>opóźnienie urochomienia</b>.</li> </ul>
<ul style="list-style-type: none"> <li>• Pralka nie pobiera wody:</li> </ul>	<ul style="list-style-type: none"> <li>• Kran jest zatkany (<b>E10</b>).</li> <li>• Filtr węża dopływowego jest zatkany (<b>E10</b>).</li> <li>• Wąż dopływowy jest zgnieciony bądź zgięty (<b>E10</b>).</li> <li>• Drzwiczki są niedomknięte (<b>E40</b>).</li> </ul>
<ul style="list-style-type: none"> <li>• Pralka napełnia się wodą i natychmiast ją odprowadza:</li> </ul>	<ul style="list-style-type: none"> <li>• Końcówka węża wylewowego znajduje się zbyt nisko.</li> </ul>
<ul style="list-style-type: none"> <li>• Pralka nie odprowadza wody i (lub) nie wiruje:</li> </ul>	<ul style="list-style-type: none"> <li>• Wąż wylewowy jest zgnieciony bądź zgięty (<b>E20</b>).</li> <li>• Wybrano opcję <input type="checkbox"/>.</li> <li>• Pompa wylewowa jest zatkana (<b>E20</b>).</li> </ul>
<ul style="list-style-type: none"> <li>• Wyciek wody:</li> </ul>	<ul style="list-style-type: none"> <li>• Zastosowano niewłaściwy środek piorący (zbyt dużo piany) lub w nadmiernej ilości.</li> <li>• Sprawdzić czy nie ma wycieków w okolicy mocowania węża dopływowego do kranu. Dotknąć węża sprawdzając czy nie jest wilgotny: woda spływa wzdłuż węża utrudniając czynności kontrolne.</li> <li>• Wąż wylewowy jest uszkodzony lub niewłaściwie zainstalowany (ryzyko wycieku).</li> <li>• Szuflada z dozownikiem jest zatkana.</li> <li>• Rury wylewowe są zatkane.</li> </ul>
<ul style="list-style-type: none"> <li>• Niezadowolające wyniki prania:</li> </ul>	<ul style="list-style-type: none"> <li>• Zbyt mała ilość lub niewłaściwa jakość środków piorących. Zbyt mała doza środka piorącego powoduje, że bielizna przybiera szary odcień.</li> <li>• Trwalszych plam nie usunięto ręcznie.</li> <li>• Wybór niewłaściwego programu/temperatury.</li> <li>• Przeładowanie pralki.</li> </ul>
<ul style="list-style-type: none"> <li>• Pralka wibruje w czasie wirowania:</li> </ul>	<ul style="list-style-type: none"> <li>• Nie usunięto opakowania i blokad transportowych.</li> <li>• Pralka przylega do ścian lub mebli.</li> <li>• Nóżki urządzenia nie są wypoziomowane (sprawdzić poziomowanie po przekątnej).</li> <li>• Pranie nie jest równomiernie rozmieszczone w bębnie.</li> <li>• W bębnie znajduje się zbyt mała ilość odzieży.</li> </ul>

Problem	Przypuszczalny powód
<ul style="list-style-type: none"> <li>• Drzwiczki pralki nie otwierają się:</li> </ul>	<ul style="list-style-type: none"> <li>• Program nie dobiegł końca.</li> <li>• Zatrzask drzwiczek nie został zwolniony.</li> <li>• W bębnie znajduje się woda, w tym wypadku drzwiczek nie można otworzyć (wybrano opcję  RINSE HOLD).</li> </ul>
<ul style="list-style-type: none"> <li>• Wirowanie z opóźnieniem, bądź brak wirowania:</li> </ul>	<ul style="list-style-type: none"> <li>• Elektroniczna kontrola wyważenia przerwała wirowanie, gdyż odzież jest niewłaściwie rozmieszczona w bębnie. Pralka samodzielnie rozmieszcza odzież obracając bęben w kierunku przeciwnym. Czynność ta może powtórzyć się kilka razy, dopóki bęben nie uzyska równowagi i nie rozpocznie normalnego wirowania. Jeżeli po upływie 10 min. odzież wciąż jest niewłaściwie rozmieszczona w bębnie, pralka nie wykona wirowania. W tym wypadku rozmieścić odzież ręcznie i wybrać ponownie program dla wirowania.</li> </ul>
<ul style="list-style-type: none"> <li>• Pralka hałasuje:</li> </ul>	<ul style="list-style-type: none"> <li>• Urządzenie wyposażone jest w model silnika wydającego podczas pracy dźwięk różny od dźwięku wydawanego przez inne silniki. Nasz nowy silnik zapewnia łatwiejsze uruchomienie i właściwe rozmieszczenie bielizny w bębnie w trakcie wirowania, a zarazem zwiększa stabilność urządzenia.</li> </ul>
<ul style="list-style-type: none"> <li>• W bębnie nie widać wody:</li> </ul>	<ul style="list-style-type: none"> <li>• Nowoczesne urządzenie wykorzystuje najnowszą technologię i zapewnia oszczędność energii. Zużywa niewielkie ilości wody, nie obniżając jakości prania.</li> </ul>

Jeśli po wykonaniu opisanych czynności sprawdzających pralka nadal nie funkcjonuje, usterkę należy zgłosić w autoryzowanym punkcie serwisowym. Przy zgłoszeniu usterki należy podać model, typ i numer seryjny urządzenia. Informacje te znajdują się na tabliczce znamionowej.

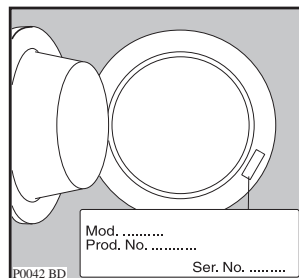







**🔗 From the Electrolux Group.** *The world's No.1 choice.*

*The Electrolux Group is the world's largest producer of powered appliances for kitchen, cleaning and outdoor use. More than 55 million Electrolux Group products (such as refrigerators, cookers, vacuum cleaners, chain saws and lawn mowers) are sold each year to a value of approx.14 billion USD in more than 150 countries around the world.*